

Lumiance

2
0
2
3

Iluminación LED

Luminarios y Lámparas

Catálogo de productos

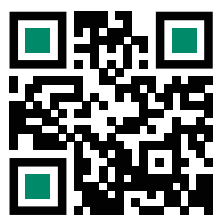

www.lumiance.mx

#WEARE *lightingleaders*

Más de 100 años iluminando el mundo

Contamos con más de 100 años de experiencia mejorando la luz y la vida de nuestros clientes, permitiéndoles centrarse en lo que mejor saben hacer, transformando su forma de vivir y trabajar.



Proyectos que brillan

Introducción

En Lumiance México nos sentimos orgullosos de formar parte de la familia Feilo Sylvania, con más de 100 años de experiencia brindando soluciones de iluminación en todo el mundo, convirtiendo la luz en su principal razón para desarrollar nuevas tecnologías, métodos de aprovechamiento y formas novedosas para manejar y administrar la iluminación.

En cada proyecto nuestras redes de distribución e integradores, junto con nuestro equipo técnico, evaluamos las necesidades del entorno, estableciendo la mezcla perfecta de luz y diseño, generando diversos espacios estéticos y agradables, optimizando los costos de operación de la instalación.

En todo el mundo la gente confía en las soluciones desarrolladas bajo la tecnología Lumiance, por su alta eficiencia energética y profesionalismo manejado en cada una de sus unidades de negocio. Nuestra principal razón para desarrollar nuevas tecnologías.



LED OUTDOOR ORION

A través de nuestro equipo comercial, red de distribuidores e integradores, estamos en capacidad de manejar cada proyecto de iluminación como una solución integral, aplicando la normativa vigente. Nuestros departamentos comercial y de diseño realizan propuestas técnicas y económicas con el objetivo de generar ahorros de energía y reducir los costos de operación. La línea de alumbrado público y exteriores de Lumiance ayuda a incrementar la calidad de la luz y con ella a mejorar la percepción de seguridad en áreas públicas.



LED HIGH BAY CANOPY



PANEL LED

Retrofit

El trabajo que realizamos en Lumiance respecto a los proyectos de actualización de tecnología, se define como el proceso mediante el cual se optimiza una instalación de iluminación, cambiando por fuentes de luz más eficientes y modernas, reduciendo por ende el consumo eléctrico.

¿Cómo trabajamos las reconversiones en los proyectos de nuestros clientes?

- Evaluamos la situación actual.
- Hacemos una propuesta luminotécnica de mejora o mantenimiento.
- Realizamos una propuesta económica buscando el mejor retorno de inversión.

ÍNDICE

Iluminación LED Industrial

Pág. 4 - 17



Áreas Clasificadas

Pág. 18 - 27



Alumbrado Público

Pág. 28 - 37



Exteriores SOLARES

Pág. 38 - 43



Pág. 44 - 51

Fachadas y Exteriores



Pág. 52 - 59

Emergencia



Pág. 60 - 73

Comercial y Residencial



Pág. 74 - 83

Lámparas



Iluminación LED Industrial

Industria e Iluminación inteligente

*Iluminación LED
para ahorro energético*

	LED HIGH BAY GC109	— — — 06
	LED HIGH BAY GC015	— — — 07
	LED HIGH BAY GC350	— — — 08
	LINEAR HIGH BAY	— — — 09
	LED HIGH BAY CANOPY	— — — 10
	MAGNUM START II	— — — 11
	SYL-TUBE PROOF	— — — 12
	SYLPROOF LED 2	— — — 13
	SYLPROOF LED2 HF	— — — 14
	HYDROPROOF LED	— — — 15
	HYDROPROOF TUBE	— — — 16
	HYDROPROOF LED NSF	— — — 17

LED HIGH BAY GC109



Características

- Luminario industrial High Bay.
- Fabricado en aluminio fundido a presión con acabado color negro y ópticas radiales de policarbonato.
- Diseño compacto y ligero para instalación suspendida.
- Ideal para mejorar la calidad de iluminación de bodegas, plantas de producción e instalaciones comerciales de grandes superficies y altura.
- Eficacia > 130 lm/W.
- Garantía de 3 años.
- Consulta soluciones personalizadas.

IP65



Dimensiones Generales

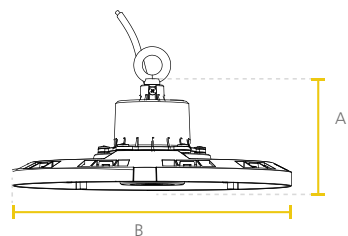

Watt	B(mm)	A(mm)
100W	294	148
150W	333	154
200W	363	154

Curva Fotométrica

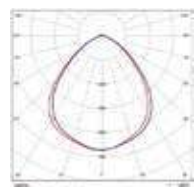

Información Técnica

CÓDIGO	POTENCIA (W)	TENSIÓN DE OPERACIÓN (V)	FLUJO LUMINOSO (lm)	FACTOR DE POTENCIA	EFICACIA DE LA LUMINARIA (lm/W)	TEMP. DE COLOR (K)	IRC	ÁNG. DE APERTURA	VIDA ÚTIL * (h)
P29650L	100	120 - 277	13 000	0.95	130	5 000	80	90°	40 000
P29651L	150	120 - 277	19 500	0.95	130	5 000	80	90°	40 000
P29652L	200	120 - 277	26 000	0.95	130	5 000	80	90°	40 000

* Vida útil estimada, con mantenimiento del flujo luminoso al 70% (L70), sobre luminaria completa.

La información contenida corresponde a valores nominales registrados bajo condiciones controladas de tensión y temperatura. Imagen de referencia, Lumiance se reserva el derecho de modificar y/o cambiar este producto o sus especificaciones técnicas sin notificación previa por evolución de la tecnología LED.

LED HIGH BAY GC015



Características

- Diseñada para mejorar la calidad de iluminación en bodegas, plantas de producción e instalaciones comerciales de grandes superficies y altura.
- Fabricada en aluminio fundido a presión con acabado color negro y ópticas de policarbonato de alta transmitancia.
- Estructura compacta.
- Eficacia > 125 lm/W
- Instalación suspendida con gancho.
- Garantía de 3 años.

IP65



Dimensiones Generales

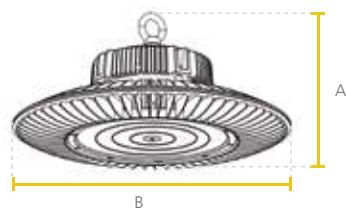

Watt	B(mm)	A(mm)
100W	230	161
150W	270	161
200W	320	161

Curva Fotométrica

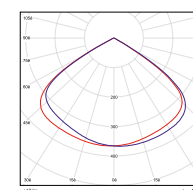

Información Técnica

CÓDIGO	POTENCIA (W)	TENSIÓN DE OPERACIÓN (V)	FLUJO LUMINOSO (lm)	FACTOR DE POTENCIA	EFICACIA DE LA LUMINARIA (lm/W)	TEMP. DE COLOR (K)	IRC	ÁNG. DE APERTURA	VIDA ÚTIL * (h)
P039230	100	120 - 277	12 500	0.95	125	5 000	80	120°	30 000
P039231	150	120 - 277	18 750	0.95	125	5 000	80	120°	30 000
P039232	200	120 - 277	25 000	0.95	125	5 000	80	120°	30 000

* Vida útil estimada, con mantenimiento del flujo luminoso al 70% (L70), sobre luminaria completa.

La información contenida corresponde a valores nominales registrados bajo condiciones controladas de tensión y temperatura. Imagen de referencia, Lumiance se reserva el derecho de modificar y/o cambiar este producto o sus especificaciones técnicas sin notificación previa por evolución de la tecnología LED.

LED HIGH BAY GC350



Características

- Diseñada para mejorar la calidad de iluminación en bodegas, plantas de producción minas e instalaciones comerciales de grandes superficies y altura.
- Fabricada en aluminio fundido a presión con acabado color gris y ópticas de policarbonato de alta transmitancia.
- Su cuerpo de aluminio permite una excelente disipación de calor.
- Eficacia > 150 lm/W.
- Instalación sobrepuesta con bracket o suspendida con gancho.
- Garantía de 5 años.
- Consulta opciones con sensor o soluciones personalizadas.

IP65



Dimensiones Generales

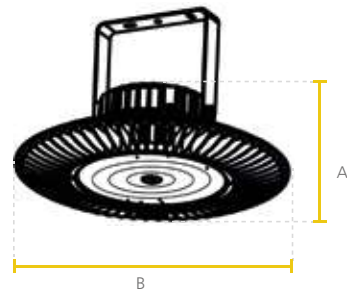

Watt	B(mm)	A(mm)
100W	230	147
150W	270	156
200W	320	157
240W	360	157

Curva Fotométrica

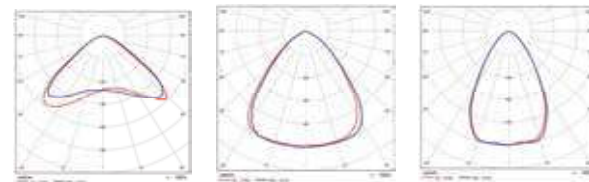

Información Técnica

CÓDIGO	POTENCIA (W)	TENSIÓN DE OPERACIÓN (V)	FLUJO LUMINOSO (lm)	FACTOR DE POTENCIA	EFICACIA DE LA LUMINARIA (lm/W)	TEMP. DE COLOR (K)	IRC	ÁNG. DE APERTURA	VIDA ÚTIL * (h)
P039212	100	120 - 277	15 000	>0.95	150	5 000	80	90°	50 000
P039217	100	120 - 277	15 000	>0.95	150	5 000	80	120°	50 000
P039219	150	120 - 277	22 500	>0.95	150	5 000	80	90°	50 000
P039213	150	120 - 277	22 500	>0.95	150	5 000	80	120°	50 000
P039220	200	120 - 277	30 000	>0.95	150	5 000	80	60°	50 000
P039215	200	120 - 277	30 000	>0.95	150	5 000	80	120°	50 000
P039236	240	120 - 277	36 000	>0.95	150	5 000	80	60°	50 000
P039214	240	120 - 277	36 000	>0.95	150	5 000	80	120°	50 000

* Vida útil estimada, con mantenimiento del flujo luminoso al 70% (L70), sobre luminaria completa.

La información contenida corresponde a valores nominales registrados bajo condiciones controladas de tensión y temperatura. Imagen de referencia, Lumiance se reserva el derecho de modificar y/o cambiar este producto o sus especificaciones técnicas sin notificación previa por evolución de la tecnología LED.

LINEAR HIGH BAY

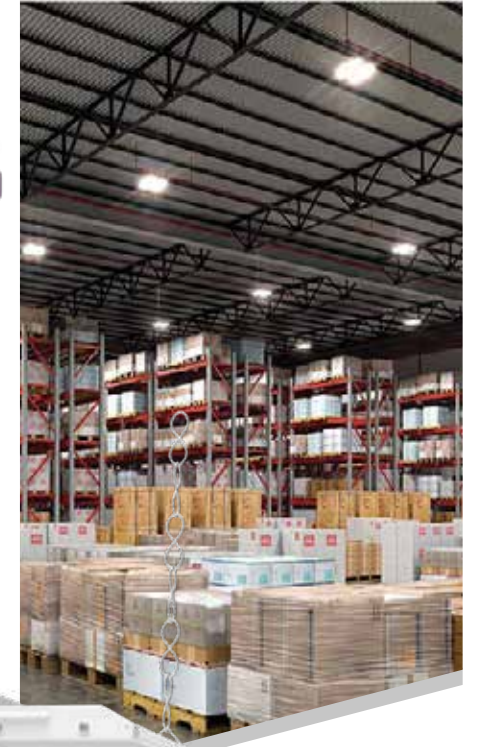

Características

- Iluminación de alta calidad para instalación en grandes superficies y altura, comercio y bodegas.
- Fabricado en acero laminado con acabado en pintura electrostática color blanco.
- Diseño ligero que facilita la instalación.
- Eficacia > 140 lm/W
- Para montaje suspendido. Incluye kit de suspensión de 1m.
- Garantía de 5 años .



Dimensiones Generales

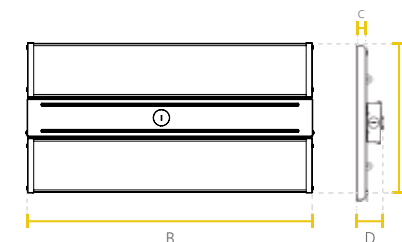

Watt	B(mm)	A(mm)	D(mm)	C(mm)
165 W	600	360	50	25
220 W	600	360	50	25

Curva Fotométrica

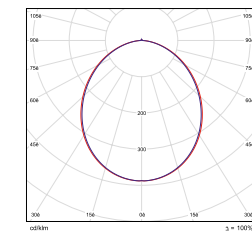

Información Técnica

CÓDIGO	POTENCIA (W)	TENSIÓN DE OPERACIÓN (V)	FLUJO LUMINOSO (lm)	FACTOR DE POTENCIA	EFICACIA DE LA LUMINARIA (lm/W)	TEMP. DE COLOR (K)	IRC	ÁNG. DE APERTURA	VIDA ÚTIL * (h)
P101305	165	120 - 277	23 100	0.9	140	5 000	80	90°	50 000
P101306	220	120 - 277	30 800	0.9	140	5 000	80	90°	50 000

* Vida útil estimada, con mantenimiento del flujo luminoso al 70% (L70), sobre luminaria completa.

La información contenida corresponde a valores nominales registrados bajo condiciones controladas de tensión y temperatura. Imagen de referencia, Lumiance se reserva el derecho de modificar y/o cambiar este producto o sus especificaciones técnicas sin notificación previa por evolución de la tecnología LED.

LED HIGH BAY CANOPY



Características

- Luminario High Bay, ideal para estaciones de servicio, casetas de cobro, bodegas o almacenes.
- Fabricado en aluminio fundido a presión con acabado color blanco y ópticas de PMMA (polimetilmetacrilato) para una mejor transmitancia y resistencia.
- Para instalación sobrepuesta o con rosca para montaje tipo canope.
- Eficacia de hasta 130 lm/W
- Garantía de 5 años.

IP65



Dimensiones Generales

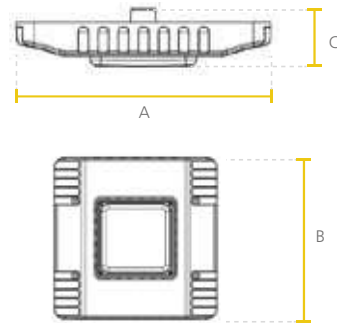

Watt	B(mm)	A(mm)	C(mm)
120 W	380	380	65.5

Curva Fotométrica

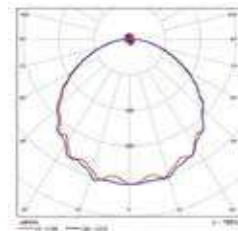

Información Técnica

CÓDIGO	POTENCIA	TENSIÓN DE OPERACIÓN	FLUJO LUMINOSO	FACTOR DE POTENCIA	EFICACIA DE LA LUMINARIA	TEMP. DE COLOR	IRC	ÁNG. DE APERTURA	VIDA ÚTIL *
	(W)	(V)	(lm)		(lm/W)	(K)			(h)
P25309	120	120 - 277	15 600	0.95	130	5 000	80	110°	50 000

* Vida útil estimada, con mantenimiento del flujo luminoso al 70% (L70), sobre luminaria completa.

La información contenida corresponde a valores nominales registrados bajo condiciones controladas de tensión y temperatura. Imagen de referencia, Lumiance se reserva el derecho de modificar y/o cambiar este producto o sus especificaciones técnicas sin notificación previa por evolución de la tecnología LED.

MAGNUM START II



Características

- Luminario LED para ambientes con alto grado de humedad y suciedad, como estacionamientos e instalaciones industriales.
- Cuenta con bases para tubo LED T8 opalino.
- Fabricado en cuerpo ABS y difusor PS transparente.
- Eficacia de hasta > 100 lm/W (Flujo nominal de la lámpara).
- Para montaje sobrepuesto.
- Garantía de 2 años.
- Pregunta por opciones personalizadas.

IP65



Dimensiones Generales

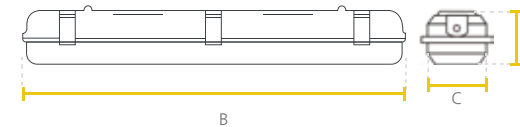

Watt	B(mm)	A(mm)	C(mm)
2X18	1 260	50	115

Curva Fotométrica

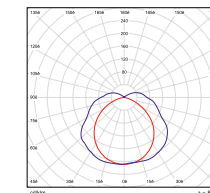

Información Técnica

CÓDIGO	POTENCIA	TENSIÓN DE OPERACIÓN	FLUJO LUMINOSO	FACTOR DE POTENCIA	EFICACIA DE LA LUMINARIA	TEMP. DE COLOR	IRC	ÁNG. DE APERTURA	VIDA ÚTIL *
	(W)	(V)	(lm)		(lm/W)	(K)			(h)
P23766	2X18	120 - 277	3 600	>0.9	100	6 500	>80	120°	30 000
P23768	2X18	120 - 240	3 200	>0.6	89	6 500	>80	120°	25 000
P23769**	2X18	120 - 240	3 200	>0.6	89	6 500	>80	120°	25 000
P25268	2X18	120 - 240	3 200	>0.6	89	4 000	>80	120°	25 000

** Modelo con tubo claro

* Vida útil estimada, con mantenimiento del flujo luminoso al 70% (L70), sobre luminaria completa.

La información contenida corresponde a valores nominales registrados bajo condiciones controladas de tensión y temperatura. Imagen de referencia, Lumiance se reserva el derecho de modificar y/o cambiar este producto o sus especificaciones técnicas sin notificación previa por evolución de la tecnología LED.

SYL-TUBE PROOF



Características

- Luminario tipo batten que gracias a sus características puede utilizarse en cámaras de refrigeración, cuartos de calderas, garages, o cualquier otra aplicación donde el sistema de iluminación este expuesto a la humedad.
- Cuerpo fabricado en policarbonato con acabado blanco y difusor opalino de policarbonato.
- Proyección uniforme de luz.
- Eficacia de hasta > 97 lm/W
- Montaje sobrepuesto.
- Garantía de 3 años.

IP65



Dimensiones Generales

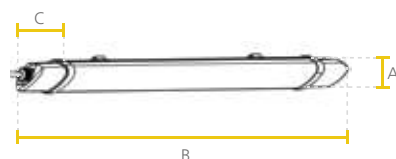

Watt	B(mm)	A(mm)	C(mm)
18W	700	53	35
36W	1230	53	35

Curva Fotométrica

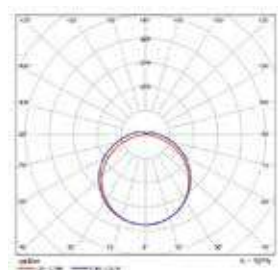

Información Técnica

CÓDIGO	POTENCIA	TENSIÓN DE OPERACIÓN	FLUJO LUMINOSO	FACTOR DE POTENCIA	EFICACIA DE LA LUMINARIA	TEMP. DE COLOR	IRC	ÁNG. DE APERTURA	VIDA ÚTIL
	(W)	(V)	(lm)		(lm/W)	(K)			(h)
P23594	18	120 - 240	1 600	0.6	88	6 500	70	120°	25 000
P23595	36	120 - 240	3 500	0.9	97	6 500	70	120°	25 000

* Vida útil estimada, con mantenimiento del flujo luminoso al 70% (L70), sobre luminaria completa.

La información contenida corresponde a valores nominales registrados bajo condiciones controladas de tensión y temperatura. Imagen de referencia, Lumiance se reserva el derecho de modificar y/o cambiar este producto o sus especificaciones técnicas sin notificación previa por evolución de la tecnología LED.

SYLPROOF LED2



Características

- Luminaria con modulo LED integrado para ambientes con alto grado de humedad y suciedad, como estacionamientos, instalaciones industriales, plantas de procesamiento de alimentos y cocinas.
- Cuerpo y difusor de policarbonato.
- Su diseño ligero facilita la instalación.
- Eficacia > 110lm/W
- Para montaje sobrepuesto.
- Garantía de 3 años.

IP65 IK08



Dimensiones Generales

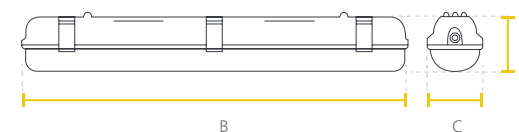

Watt	B(mm)	A(mm)	C(mm)
40W	1 200	75	91

Curva Fotométrica

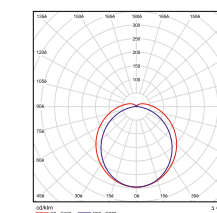

Información Técnica

CÓDIGO	POTENCIA	TENSIÓN DE OPERACIÓN	FLUJO LUMINOSO	FACTOR DE POTENCIA	EFICACIA DE LA LUMINARIA	TEMP. DE COLOR	IRC	ÁNG. DE APERTURA	VIDA ÚTIL *
	(W)	(V)	(lm)		(lm/W)	(K)			(h)
P025121	40	120 - 277	4 400	>0.9	110	6 000	80	120°	50 000
P015123	40	120 - 277	4 400	>0.9	110	4 000	80	120°	50 000

* Vida útil estimada, con mantenimiento del flujo luminoso al 70% (L70), sobre luminaria completa.

La información contenida corresponde a valores nominales registrados bajo condiciones controladas de tensión y temperatura. Imagen de referencia, Lumiance se reserva el derecho de modificar y/o cambiar este producto o sus especificaciones técnicas sin notificación previa por evolución de la tecnología LED.

SYLPROOF LED 2 HF



Características

- Luminaria con modulo LED integrado para ambientes con alto grado de humedad y suciedad, como estacionamientos, instalaciones industriales, plantas de procesamiento de alimentos y cocinas.
- Cuerpo y difusor de policarbonato.
- Su diseño ligero facilita la instalación.
- Alta salida luminosa de hasta 140 lm/W.
- Para montaje sobrepuesto.
- Garantía de 3 años.

IP65 IK08



Dimensiones Generales

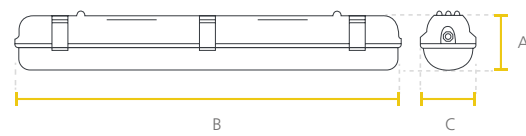

Watt	B(mm)	A(mm)	C(mm)
50W	1 480	80	70

Curva Fotométrica

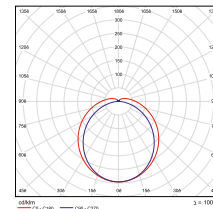

Información Técnica

CÓDIGO	POTENCIA	TENSIÓN DE OPERACIÓN	FLUJO LUMINOSO	FACTOR DE POTENCIA	EFICACIA DE LA LUMINARIA	TEMP. DE COLOR	IRC	ÁNG. DE APERTURA	VIDA ÚTIL *
	(W)	(V)	(lm)		(lm/W)	(K)			(h)
P025124	50	120 - 277	7 000	>0.9	140	6 000	80	120°	50 000

* Vida útil estimada, con mantenimiento del flujo luminoso al 70% (L70), sobre luminaria completa.

La información contenida corresponde a valores nominales registrados bajo condiciones controladas de tensión y temperatura. Imagen de referencia, Lumiance se reserva el derecho de modificar y/o cambiar este producto o sus especificaciones técnicas sin notificación previa por evolución de la tecnología LED.

HYDROPROOF LED



Características

- Luminaria LED para ambientes con alto grado de humedad y/o suciedad, como camaras industriales de refrigeración o congelación, plantas de procesamiento de alimentos o aquellas donde se requiere una constante limpieza del ambiente y luminarios.
- Cuerpo fabricado en fibra de vidrio y difusor de policarbonato opalino.
- Gracias a sus diferentes configuraciones cumple con las especificaciones de cualquier proyecto.
- Eficacia de hasta 130 lm/W
- Montaje sobrepuesto / suspendido.
- Garantía de 5 años.

IP67

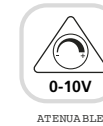

ATENUABLE



Dimensiones Generales

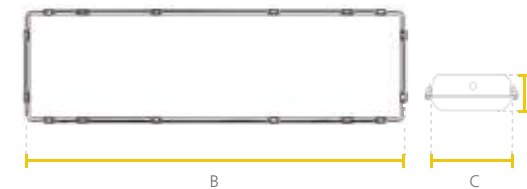

Watt	B(mm)	A(mm)	C(mm)
70W	1289	117	172
90W	1289	117	172
170W	1319	151	371
240W	1319	151	371

Curva Fotométrica

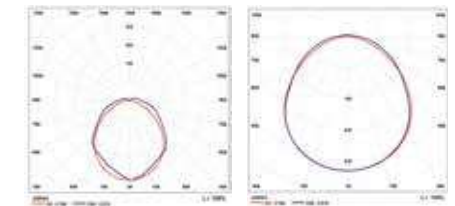

Información Técnica

CÓDIGO	POTENCIA	TENSIÓN DE OPERACIÓN	FLUJO LUMINOSO	FACTOR DE POTENCIA	EFICACIA DE LA LUMINARIA	TEMP. DE COLOR	IRC	ÁNG. DE APERTURA	VIDA ÚTIL *
	(W)	(V)	(lm)		(lm/W)	(K)			(h)
P106326	70	120 - 277	8 470	0.95	121	5 000	80	120°	50 000
P106310	90	120 - 277	11 024	0.95	122	5 000	80	120°	50 000
P106312	170	120 - 277	22 200	0.95	130	5 000	80	120°	50 000
P106320	240	120 - 277	30 135	0.95	125	5 000	80	120°	50 000

* Vida útil estimada, con mantenimiento del flujo luminoso al 70% (L70), sobre luminaria completa.

La información contenida corresponde a valores nominales registrados bajo condiciones controladas de tensión y temperatura. Imagen de referencia, Lumiance se reserva el derecho de modificar y/o cambiar este producto o sus especificaciones técnicas sin notificación previa por evolución de la tecnología LED.

HYDROPROOF TUBE



Características

- Luminaria LED para ambientes con alto grado de humedad y suciedad, como estacionamientos, instalaciones industriales, plantas de procesamiento de alimentos, cocinas y áreas comunes.
- Cuerpo fabricado en fibra de vidrio y difusor de policarbonato transparente.
- Gracias a sus diferentes configuraciones cumple con las especificaciones de cualquier proyecto.
- Eficacia de hasta 100 lm/W
- Montaje sobrepuesto / suspendido.
- Garantía de 3 años.

IP67



Dimensiones Generales

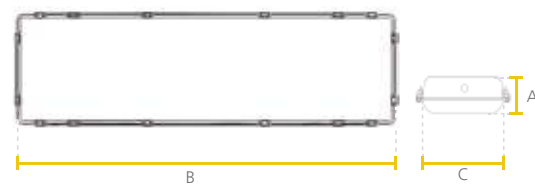

Watt	B(mm)	A(mm)	C(mm)
2 x 18	1289	117	172
2 x 36	2527	54	162
4 x 18	1319	151	371
6 x 18	1319	151	371

Curva Fotométrica

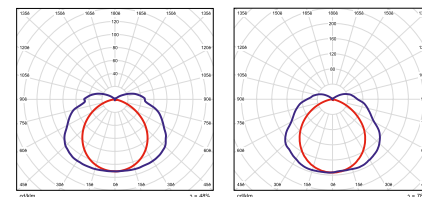

Información Técnica

CÓDIGO	POTENCIA (W)	TENSIÓN DE OPERACIÓN (V)	FLUJO LUMINOSO (lm)	FACTOR DE POTENCIA	EFICACIA DE LA LUMINARIA (lm/W)	TEMP. DE COLOR (K)	IRC	ÁNG. DE APERTURA	VIDA ÚTIL * (h)
P106297	2 x 18	120 - 277	3 600	>0.9	100	6 500	80	120°	30 000
P106278**	2 x 36	120 - 277	7 200	>0.9	100	6 500	80	120°	30 000
P106322	4 x 18	120 - 277	7 200	>0.9	100	6 500	80	120°	30 000
P106324	6 x 18	120 - 277	10 800	>0.9	100	6 500	80	120°	30 000

** Medida 8 pies de largo

* Vida útil estimada, con mantenimiento del flujo luminoso al 70% (L70), sobre luminaria completa.

La información contenida corresponde a valores nominales registrados bajo condiciones controladas de tensión y temperatura. Imagen de referencia, Lumiance se reserva el derecho de modificar y/o cambiar este producto o sus especificaciones técnicas sin notificación previa por evolución de la tecnología LED.

HYDROPROOF LED NSF



Características

- Luminario con cuerpo disipador de calor de aluminio liso color blanco de fácil limpieza.
- Recomendado para entornos de procesamiento y manipulación de alimentos, espacio con aves de corral, procesamiento y manipulación de cárnicos, bebidas, instalaciones químicas, farmacéuticas, etc.
- Ópticas de policarbonato de alta resistencia, IP69K que le permite soportar los lavados diarios con agua a presión para evitar la proliferación de bacterias y otros contaminantes (hasta 1500 PSI).
- Eficacia > 140 lm/W
- Garantía de 5 años.

IP69K



Dimensiones Generales

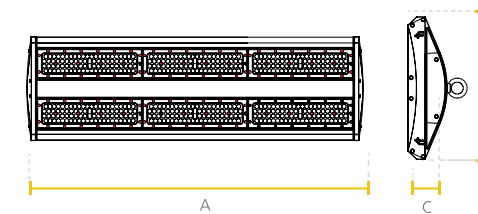

Watt	B(mm)	A(mm)	C(mm)
80 W	250	448	69
160 W	250	556	69

Curva Fotométrica

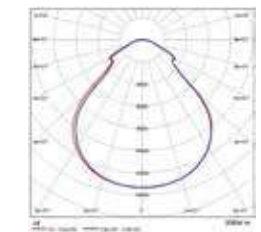

Información Técnica

CÓDIGO	POTENCIA (W)	TENSIÓN DE OPERACIÓN (V)	FLUJO LUMINOSO (lm)	FACTOR DE POTENCIA	EFICACIA DE LA LUMINARIA (lm/W)	TEMP. DE COLOR (K)	IRC	ÁNG. DE APERTURA	VIDA ÚTIL * (h)
P29699L	80	120 - 277	11 200	0.95	140	5 000	80	120°	50 000
P29701L	160	120 - 277	22 400	0.95	140	5 000	80	90°	50 000

* Vida útil estimada, con mantenimiento del flujo luminoso al 70% (L70), sobre luminaria completa.

La información contenida corresponde a valores nominales registrados bajo condiciones controladas de tensión y temperatura. Imagen de referencia, Lumiance se reserva el derecho de modificar y/o cambiar este producto o sus especificaciones técnicas sin notificación previa por evolución de la tecnología LED.

Luminarios para espacios de alta exigencia

Áreas clasificadas

Iluminación Interior y Exterior LED



LED LINEAL SYL-SECURE -- -- 20



LED HIGH BAY
SYL-SECURE -- -- 21



LED EMERGENCIA R1
SYL-SECURE -- -- 22



LED BEACON Y ECO
BEACON SYL-SECURE -- -- 23



LED HIGH BAY
SYL-SECURE -- -- 24



LED HIGH BAY SYL-SECURE
STANCHION Y U-BRACKET -- -- 25

ÁREAS CLASIFICADAS -- -- 26

GUÍA DE MARCACIÓN PARA
ÁREAS CLASIFICADAS -- -- 27

LED LINEAL SYLSECURE



Características

- Luminaria LED para ambientes con riesgo de explosión, que tienen presencia de vapores y gases inflamables o polvos combustibles, es ideal para entornos hostiles y severos donde puede haber presencia de humedad, alta suciedad, partículas de polvo, ambientes corrosivos y con vibración.
- Adecuada para áreas clasificadas: Clase I, Div 2, Grupos A, B, C y D; Clase II, Div 1, Grupos E, F y G; Clase III Div 1.
- Chasis en aleación de aluminio, sin cobre y con vidrio templado resistente a la corrosión.
- Alta hermeticidad IP66 con lentes de vidrio resistentes a impactos y choques térmicos.
- Certificación internacional UL bajo estándar UL844.
- Clase de temperatura CID2:T3C; CIID1:T4A
- Garantía de 5 años.

IP66 IK08



Dimensiones Generales

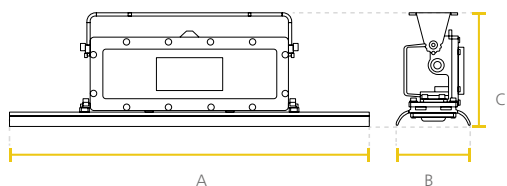

Watt	A (mm)	B (mm)	C (mm)
40W	600	127	192
80W	1200	127	192

Curva Fotométrica

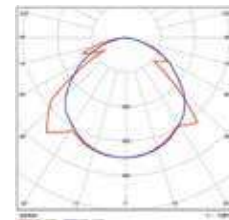

Información Técnica

CÓDIGO	POTENCIA	TENSIÓN DE OPERACIÓN	FLUJO LUMINOSO	ÁNGULO DE APERTURA	EFICACIA	TEMP. DE COLOR	VIDA ÚTIL *
	(W)	(V)	(lm)		(lm/W)	(K)	(h)
P239910	40	120 - 277	5 480	110°	137	5000	120 000
P239911	80	120 - 277	10 960	110°	137	5000	120 000
P23989**	40	120 - 277	5 480	110°	137	5000	120 000
P23990**	80	120 - 277	10 960	110°	137	5000	120 000

**Luminario de emergencia.

* Vida útil estimada, con mantenimiento del flujo luminoso al 70% (L70), sobre luminaria completa.

La información contenida corresponde a valores nominales registrados bajo condiciones controladas de tensión y temperatura. Imagen de referencia, Lumiance se reserva el derecho de modificar y/o cambiar este producto o sus especificaciones técnicas sin notificación previa por evolución de la tecnología LED.

LED FLOOD LIGHT SYLSECURE



Características

- Proyector LED diseñado para ambientes con riesgo de explosión que tienen presencia de vapores, gases inflamables o polvos combustibles, es ideal para entornos hostiles y severos donde puede haber presencia de humedad, alta suciedad, partículas de polvo, ambientes corrosivos y con vibración.
- Adecuada para áreas clasificadas: Clase I, Div 2, Grupos A, B, C y D; Clase II, Div 2 Grupos F y G; Clase III.
- Chasis en aleación de aluminio, sin cobre y con vidrio templado resistente a la corrosión.
- Alta hermeticidad IP66 y lentes de vidrio resistentes a impactos y choques térmicos.
- Certificación internacional UL bajo estándar UL844.
- Garantía de 5 años.

IP66 IK08



Dimensiones Generales

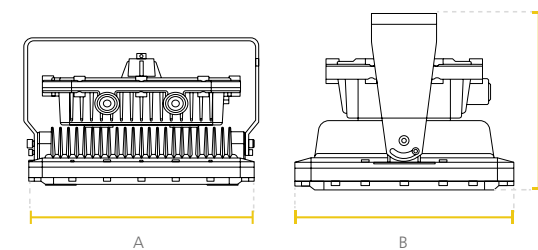

Watt	A (mm)	B (mm)	C (mm)
100W / 150W	328	271	239

Curva Fotométrica

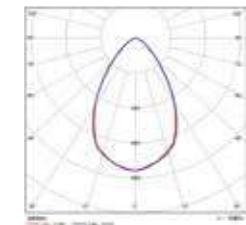

Información Técnica

CÓDIGO	POTENCIA	TENSIÓN DE OPERACIÓN	FLUJO LUMINOSO	CLASE DE TEMPERATURA	EFICACIA	TEMP. DE COLOR	VIDA ÚTIL *
	(W)	(V)	(lm)		(lm/W)	(K)	(h)
P23976	100	120 - 277	13 000	CID2:T3C; CIID1:T4A	130	5000	170 000
P23977	150	120 - 277	19 500	CID2:T3C; CIID1:T4A	130	5000	170 000

* Vida útil estimada, con mantenimiento del flujo luminoso al 70% (L70), sobre luminaria completa.

La información contenida corresponde a valores nominales registrados bajo condiciones controladas de tensión y temperatura. Imagen de referencia, Lumiance se reserva el derecho de modificar y/o cambiar este producto o sus especificaciones técnicas sin notificación previa por evolución de la tecnología LED.

LED EMERGENCIA R1 SYLSECURE



Make to Order

Características

- Luminaria LED de emergencia para ambientes con riesgo de explosión, que tienen presencia de vapores y gases inflamables o polvos combustibles, es ideal para entornos hostiles y severos donde puede haber presencia de humedad, alta suciedad, partículas de polvo, ambientes corrosivos y con vibración.
- Adecuada para áreas clasificadas: Clase I, Div 1, Grupos C y D; Clase I, Div 2, Grupos A, B y C; Clase II, Div 1, Grupos E, F y G; Clase II, Div 2 Grupos F y G; Clase III.
- Construido en aluminio fundido a presión (A360).
- Alta resistencia a la corrosión y herrajes de acero inoxidable de alta durabilidad y fiabilidad.
- Certificación internacional ETL bajo estándar UL844.
- Garantía de 5 años.

IP66 IK08



Dimensiones Generales

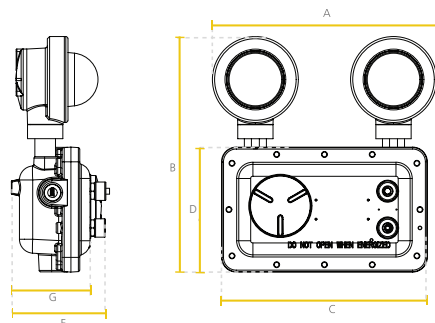

Watt	A (mm)	B (mm)	C (mm)	D (mm)	F (mm)	G (mm)
40W	305	321	280	170	134	107

Información Técnica

CÓDIGO	POTENCIA	TENSIÓN DE OPERACIÓN	FLUJO LUMINOSO	ÁNGULO DE APERTURA	EFICACIA	TEMP. DE COLOR	VIDA ÚTIL *
	(W)	(V)	(lm)		(lm/W)	(K)	(h)
P27685L-36	10	120 - 277	1 300	120°	130	5 000	100 000

LED BEACON Y ECO BEACON SYLSECURE



Make to Order

Características

- Luminaria LED tipo baliza Lowbay/Spot diseñada para ambientes con riesgo de explosión que tienen presencia de vapores, gases inflamables o polvos combustibles, es ideal para entornos hostiles y severos donde puede haber presencia de humedad, alta suciedad, partículas de polvo, ambientes corrosivos y con vibración.
- Adecuada para áreas clasificadas; Clase I, Div 2, Grupos A, B, C y D; Clase II, Div 2, Grupos E, F y G; Clase II Div 2 Grupos F y G; Clase III.
- Cuerpo construido en aluminio, sin cobre de gran resistencia a los impactos y acabado con recubrimiento en polvo para uso marino.
- Difusor de vidrio templado, pernos y soportes de acero inoxidable.
- Diseño para tres entradas de conexión y supresor de picos de 10 kV.
- Alta hermeticidad IP66 y lentes de vidrio resistentes a impactos y choques térmicos.
- Certificación internacional ETL bajo estándar UL844.
- Garantía de 5 años.

IP66 IK10



Dimensiones Generales

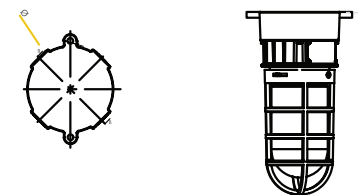

Código	A (mm)	Ø (mm)
P27687L	311.1	6.89
P27688L	274.2	8.5

Información Técnica

CÓDIGO	POTENCIA	TENSIÓN DE OPERACIÓN	FLUJO LUMINOSO	ÁNGULO DE APERTURA	EFICACIA	TEMP. DE COLOR	VIDA ÚTIL *
	(W)	(V)	(lm)		(lm/W)	(K)	(h)
P27687L-36	20	120 - 277	2 800	120°	140	5000	100 000
P27688L-36	20	120 - 277	2 200	120°	110	5000	100 000

* Vida útil estimada, con mantenimiento del flujo luminoso al 70% (L70), sobre luminaria completa.

La información contenida corresponde a valores nominales registrados bajo condiciones controladas de tensión y temperatura. Imagen de referencia, Lumiance se reserva el derecho de modificar y/o cambiar este producto o sus especificaciones técnicas sin notificación previa por evolución de la tecnología LED.

ÁREAS CLASIFICADAS

ÁREAS CLASIFICADAS

LED HIGH BAY SYLSECURE



Características

- Luminaria LED diseñada para ambientes con riesgo de explosión que tienen presencia de vapores, gases inflamables o polvos combustibles, es ideal para entornos hostiles y severos donde puede haber presencia de humedad, alta suciedad, partículas de polvo, ambientes corrosivos y con vibración.
- Adecuada para áreas clasificadas; Clase I, Div 2, Grupos A, B, C y D; Clase II, Div 1, Grupos E, F y G; Clase II Div 2 Grupos F y G; Clase III.
- Chasis en aleación de aluminio, sin cobre y con vidrio templado resistente a la corrosión.
- Alta hermeticidad IP66 y lentes de vidrio resistentes a impactos y choques térmicos.
- Certificación internacional ETL bajo estándar UL844.
- Clase de temperatura T4A.
- Garantía de 5 años.

IP66 IK08



Dimensiones Generales

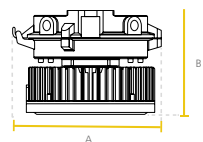

Watt	A(mm)	B(mm)
80W / 120W	316	230
150W / 200W		

Curva Fotométrica

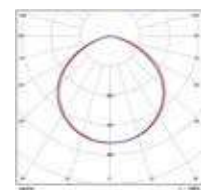

ÁREAS CLASIFICADAS

Información Técnica

CÓDIGO	POTENCIA	TENSIÓN DE OPERACIÓN	FLUJO LUMINOSO	ÁNGULO DE APERTURA	EFICACIA	TEMP. DE COLOR	VIDA ÚTIL *
	(W)	(V)	(lm)		(lm/W)	(K)	(h)
P25566	80	120 - 277	12 000	Type V	150	5000	145 000
P23984	120	120 - 277	18 000	Type V	150	5000	145 000
P23985	150	120 - 277	22 500	Type V	150	5000	145 000
P23986	200	120 - 277	30 000	Type V	150	5000	145 000

* Vida útil estimada, con mantenimiento del flujo lum

La información contenida corresponde a valores nominales registrados bajo condiciones controladas de tensión y temperatura. Imagen de referencia, Lumiance se reserva el derecho de modificar y/o cambiar este producto o sus especificaciones técnicas sin notificación previa por evolución de la tecnología LED.

LED HIGH BAY SYLSECURE



Stanchion y U-Bracket

Información Técnica

CÓDIGO	DESCRIPCIÓN
P239912	U-BRACKET SS304 HB SYL SECURE
P239913	STANCHION 25° - NPT 1.25 SYL SECURE
P239914	STANCHION 90° - NPT 1.25 SYL SECURE



OPCIONES DE MONTAJE

1 MONTAJE BRAZO STANCHION 90° P239914

*Accesorio ángulo 90° (accesorio no incluido)

Ángulo NPT
90° 1.25"

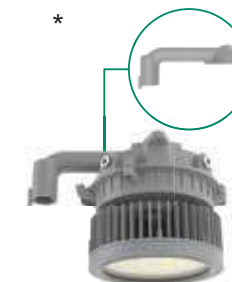

2 MONTAJE CON BRACKET P239912

Soporte en U (Acero inoxidable) (accesorio no incluido)



3 MONTAJE BRAZO STANCHION 25° P239913

*Accesorio ángulo 25° (accesorio no incluido)

Ángulo NPT
25° 1.25"



4 MONTAJE COLGANTE

Acometida rosca de 3/4" NPT



* Accesorios sobre pedido

* Vida útil estimada, con mantenimiento del flujo luminoso al 70% (L70), sobre luminaria completa.

La información contenida corresponde a valores nominales registrados bajo condiciones controladas de tensión y temperatura. Imagen de referencia, Lumiance se reserva el derecho de modificar y/o cambiar este producto o sus especificaciones técnicas sin notificación previa por evolución de la tecnología LED.

ÁREAS CLASIFICADAS

Lumiance

Áreas Clasificadas/ Industria Pesada

ÁREAS CLASIFICADAS

Más seguridad y confiabilidad

La línea LED SylSecure Lumiance está diseñada para ofrecer seguridad y confiabilidad en aplicaciones de ambientes adversos como áreas clasificadas e industria pesada. La línea Syl Secure está fabricada en aluminio con una alta resistencia mecánica cubierto con pintura anticorrosiva resistente a la entrada de líquidos, polvo y gases, poseen una muy buena disipación térmica y un amplio rango de temperaturas de funcionamiento lo que las hace ideales para uso en entornos altamente exigentes.

Entornos de trabajo seguros

Adecuada para instalación en ambientes interiores o exteriores con entornos hostiles y severos donde puede haber presencia de humedad, alta suciedad, partículas de polvo, ambientes corrosivos y con vibración tales como plantas petroquímicas:

- Chasis en aleación de aluminio sin cobre y vidrio templado resistente a la corrosión.
- Alta hermeticidad IP66 y lentes de vidrio resistentes a impactos y choques térmicos.
- Eficacia luminosa desde 130 lm/W. Larga vida útil desde 100.000h L70 25°C lo que brinda un bajo mantenimiento y funcionamiento seguro por un tiempo prolongado.
- Certificación internacional bajo estándar UL844



Guía de marcación para áreas clasificadas

NEC® 500

1 CLASE	Sustancia Peligrosa: Clase I: Gases/Vapores Clase II: Polvos Clase III: Fibras/Partículas	División 1 Áreas donde la sustancia peligrosa está siempre presente bajo: • Condiciones normales de operación. • Frecuente mantenimiento. • Frecuente falla de equipos. División 2 Áreas donde la sustancia peligrosa está ocasionalmente presente en: • Contenedores o sistemas cerrados. • Ruptura o avería accidental de los contenedores o sistemas cerrados.
2 DIVISIÓN	Frecuencia de la presencia sustancia peligrosa: División 1: Siempre presente División 2: Ocasionalmente presente	
3 GRUPOS	Sustancia Peligrosa: Gases/Vapores A: Acetileno B: Hidrógeno C: Etileno D: Propano Polvos E: Polvos metálicos F: Polvos de Carbono G: Otros (Polímeros, agrícolas)	4 CLASE DE TEMP. Temperatura Máxima Superficial: T1: 450°C (842 °F) T2: 300°C (572 °F) T2A: 280°C (536 °F) T2B: 260°C (500 °F) T2C: 230°C (446 °F) T2D: 215°C (419 °F) T3: 200°C (392 °F) T3A: 180°C (356 °F) T3B: 165°C (329 °F) T3C: 160°C (320 °F) T4: 135°C (275 °F) T4A: 120°C (248 °F) T5: 100°C (212 °F) T6: 85°C (185 °F)

ÁREAS CLASIFICADAS

Atmosferas de áreas clasificadas

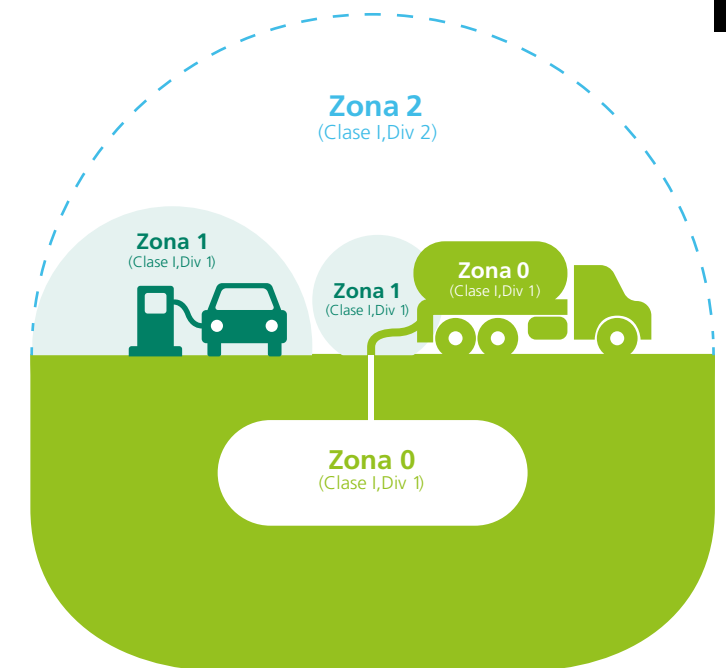

Alumbrado Público

Iluminación Exterior LED



LED OUTDOOR ORION _ _ _ 30



LED STREET LIGHT ZD226_ _ _ 31



LED STREET LIGHT ZD216_ _ _ 32



LED STREET LIGHT ZD229_ _ _ 33



LED EPSILON _ _ _ 34



LED ECLIPSE _ _ _ 35



LED LYRA _ _ _ 36



LED TNL LIGHT _ _ _ 37

*Iluminación para
espacios más seguros*

LED OUTDOOR ORION



Características

- Luminario LED para exteriores con cuerpo de aluminio fundido a presión color gris, con difusor y ópticas de policarbonato.
- Eficacia de hasta 120 lm/W
- Ideal para pasos peatonales, senderos y calles cerradas.
- Montaje a brazo de poste
- Garantía de 2 años.
- Consulta opciones con base para fotocelda.

IP65



ALUMBRADO PÚBLICO

Dimensiones Generales

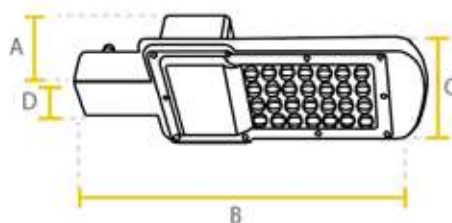

Watt	A(mm)	B(mm)	C(mm)	D(mm)
50 W	100	395	165	55
100 W	115	480	190	60

Curva Fotométrica

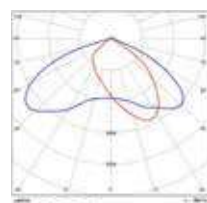

Información Técnica

CÓDIGO	POTENCIA (W)	TENSIÓN DE OPERACIÓN (V~)	FLUJO LUMINOSO (lm)	FACTOR DE POTENCIA	EFICACIA DE LA LUMINARIA (lm/W)	TEMP. DE COLOR (K)	IRC	ANG. DE APERTURA	VIDA ÚTIL * (h)
P23915	50	120-277	5 500	>0.9	110	5 000	>70	140° x 70°	30 000
P23916	100	120-277	12 000	>0.9	120	5 000	>70	140° x 70°	30 000
P23918**	50	120-277	5 500	>0.9	110	5 000	>70	140° x 70°	30 000
P23919**	100	120-277	12 000	>0.9	120	5 000	>70	140° x 70°	30 000
P23924***	50	120-277	5 500	>0.9	110	5 000	>70	140° x 70°	30 000
P23925***	100	120-277	12 000	>0.9	120	5 000	>70	140° x 70°	30 000

** Incluye receptáculo para fotocelda de 3 pines.

*** Con fotocontrol Mini

* Vida útil estimada, con mantenimiento del flujo luminoso al 70% (L70), sobre luminaria completa.

La información contenida corresponde a valores nominales registrados bajo condiciones controladas de tensión y temperatura. Imagen de referencia, Lumiance se reserva el derecho de modificar y/o cambiar este producto o sus especificaciones técnicas sin notificación previa por evolución de la tecnología LED.

LED STREET LIGHT ZD 226



Características

- Luminario LED de alta eficacia ideal para alumbrado de vialidades y zonas peatonales.
- Fabricado en aluminio fundido a presión con acabado color negro en pintura electrostática, con ópticas de PMMA (Polimetilmetacrilato) y difusor de cristal templado resistente al choque termico.
- Diseño ligero y resistente.
- Eficacia de hasta 134 lm/W.
- Montaje brazo de poste.
- Garantía de 5 años.

IP65



ALUMBRADO PÚBLICO

Dimensiones Generales

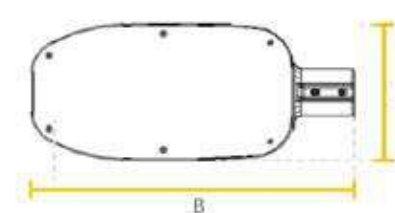

Watt	A(mm)	B(mm)	C(mm)
66 W	162	426	80
90 W	207	511	81
120 W	207	511	81



Curva Fotométrica

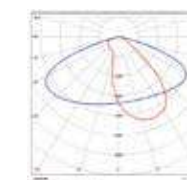

Información Técnica

CÓDIGO	POTENCIA (W)	TENSIÓN DE OPERACIÓN (V~)	FLUJO LUMINOSO (lm)	FACTOR DE POTENCIA	EFICACIA DE LA LUMINARIA (lm/W)	TEMP. DE COLOR (K)	IRC	ANG. DE APERTURA	VIDA ÚTIL * (h)
P25447	66	120-277	8 844	>0.95	134	4 000	70	Tipo II media	50 000
P25448	90	120-277	11 700	>0.95	130	4 000	70	Tipo II media	50 000
P25900	120	120-277	15 600	>0.95	130	4 000	70	Tipo II media	50 000

* Opción para instalación de fotocelda.

* Vida útil estimada, con mantenimiento del flujo luminoso al 70% (L70), sobre luminaria completa.

La información contenida corresponde a valores nominales registrados bajo condiciones controladas de tensión y temperatura. Imagen de referencia, Lumiance se reserva el derecho de modificar y/o cambiar este producto o sus especificaciones técnicas sin notificación previa por evolución de la tecnología LED.

LED STREET LIGHT ZD 216



Características

- Luminario LED de alta eficacia ideal para alumbrado de vialidades primarias y secundarias, así como pasos peatonales.
- Diseño robusto de carcasa fabricada en aluminio fundido a presión con acabado color gris en pintura electrostática.
- Su sistema óptico permite el mayor aprovechamiento de la luz con ópticas de PMMA curva tipo II media.
- Eficacia de hasta 140 lm/W.
- Protección contra sobretensiones de 10kV.
- Montaje en brazo de poste.
- Garantía de 5 años.

IP65



ALUMBRADO PÚBLICO

Dimensiones Generales

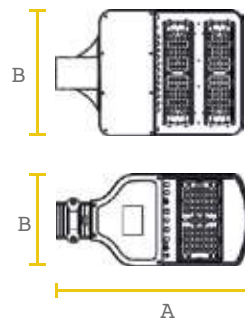

Watt	A(mm)	B(mm)
66 W	400	190
80,100, 120W	490	290

Curva Fotométrica

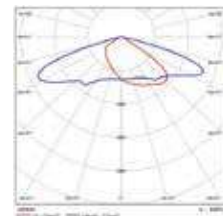

Información Técnica

CÓDIGO	POTENCIA (W)	TENSIÓN DE OPERACIÓN (V~)	FLUJO LUMINOSO (lm)	FACTOR DE POTENCIA	EFICACIA DE LA LUMINARIA (lm/W)	TEMP DE COLOR (K)	IRC	ANG. DE APERTURA	VIDA ÚTIL * (h)
P25300	66	120-277	8 778	>0.95	133	4 000	70	Tipo II media	50 000
P25301	80	120-277	11 680	>0.95	146	4 000	70	Tipo II media	50 000
P25302	100	120-277	14 000	>0.95	140	4 000	70	Tipo II media	50 000
P25303	120	120-277	16 320	>0.95	136	4 000	70	Tipo II media	50 000

* Vida útil estimada, con mantenimiento del flujo luminoso al 70% (L70), sobre luminaria completa.

La información contenida corresponde a valores nominales registrados bajo condiciones controladas de tensión y temperatura. Imagen de referencia, Lumiance se reserva el derecho de modificar y/o cambiar este producto o sus especificaciones técnicas sin notificación previa por evolución de la tecnología LED.

LED STREET LIGHT ZD 229



Make to Order

Características

- Luminario para iluminación en exteriores, para aplicación en vialidades, senderos, perimetrales, parques y plazas.
- Diseño moderno y robusto de cuerpo en aluminio inyectado, con vidrio protector y ajuste de inclinación.
- Montaje en tubo de soporte para poste horizontal o en punta.
- Alto desempeño y resistencia para mejorar la iluminación mientras reduce los costos de consumo de energía y mantenimiento.
- Eficacia de hasta 150 lm/W.
- Garantía de 5 años.



Dimensiones Generales

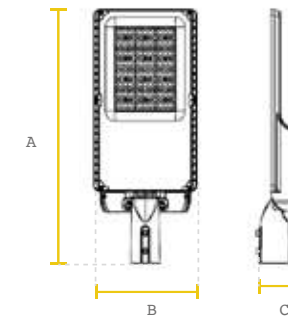

Watt	B(mm)	A(mm)	C(mm)
35, 50, 60 W	190	515	98
80,100 W	242	575	109
120, 150 W	282	615	110
180,200 W	287	685	110

Curva Fotométrica

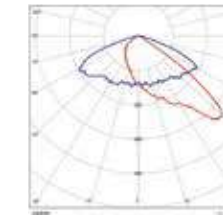

Información Técnica

CÓDIGO	POTENCIA (W)	TENSIÓN DE OPERACIÓN (V~)	FLUJO LUMINOSO (lm)	FACTOR DE POTENCIA	EFICACIA DE LA LUMINARIA (lm/W)	TEMP DE COLOR (K)	IRC	ANG. DE APERTURA	VIDA ÚTIL * (h)
*P29450L	35	120-277	5 250	0.95	150	4 000	70	Tipo II media	100 000
*P29451L	50	120-277	7 500	0.95	150	4 000	70	Tipo II media	100 000
*P29452L	60	120-277	9 000	0.95	150	4 000	70	Tipo II media	100 000
**P29453L	80	120-277	12 000	0.95	150	4 000	70	Tipo II media	100 000
**P29454L	100	120-277	15 000	0.95	150	4 000	70	Tipo II media	100 000
**P29455L	120	120-277	18 000	0.95	150	4 000	70	Tipo II media	100 000
**P29456L	150	120-277	22 500	0.95	150	4 000	70	Tipo II media	100 000
**P29457L	180	120-277	27 000	0.95	150	4 000	70	Tipo II media	100 000
**P29458L	200	120-277	30 000	0.95	150	4 000	70	Tipo II media	100 000

* 3 PINES ** 7 PINES

* Vida útil estimada, con mantenimiento del flujo luminoso al 70% (L70), sobre luminaria completa.

La información contenida corresponde a valores nominales registrados bajo condiciones controladas de tensión y temperatura. Imagen de referencia, Lumiance se reserva el derecho de modificar y/o cambiar este producto o sus especificaciones técnicas sin notificación previa por evolución de la tecnología LED.

ALUMBRADO PÚBLICO

LED EPSILON

Características

- Luminario construido en aluminio inyectado color negro y óptica de policarbonato con difusor de cristal templado.
- Su diseño moderno lo convierte en una alternativa ideal para el paisajismo de exteriores.
- Larga vida útil para reducir costos de mantenimiento.
- Eficacia de hasta 125 lm/W.
- Luminario punta de poste.
- Garantía de 5 años.

IP65 IK08



Dimensiones Generales

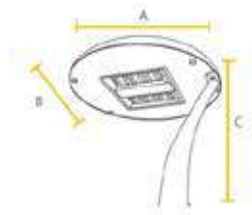

Watt	B(mm)	A(mm)	C(mm)
80 W	490	490	565

Curva Fotométrica

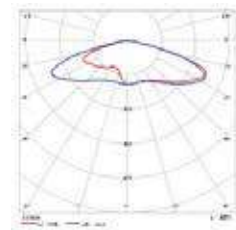

Información Técnica

CÓDIGO	POTENCIA	TENSIÓN DE OPERACIÓN	FLUJO LUMINOSO	FACTOR DE POTENCIA	EFICACIA DE LA LUMINARIA	TEMP. DE COLOR	IRC	ANG. DE APERTURA	VIDA ÚTIL *
	(W)	(V~)	(lm)		(lm/W)	(K)			(h)
P504613	80	120-277	10 000	0.90	125	4 000	70	Tipo V	50 000

* Vida útil estimada, con mantenimiento del flujo luminoso al 70% (L70), sobre luminaria completa.

La información contenida corresponde a valores nominales registrados bajo condiciones controladas de tensión y temperatura. Imagen de referencia, Lumiance se reserva el derecho de modificar y/o cambiar este producto o sus especificaciones técnicas sin notificación previa por evolución de la tecnología LED.

LED ECLIPSE

Características

- Luminario LED de alta eficacia ideal para alumbrado de vialidades y zonas peatonales.
- Fabricado en aluminio fundido a presión con acabado color negro en pintura electrostática, con ópticas de PMMA (Polimetilmetacrilato) y difusor de cristal templado resistente al choque térmico.
- Diseño ligero y resistente.
- Eficacia de hasta 135 lm/W.
- Montaje brazo de poste.
- Garantía de 5 años.

IP65 IK08



Dimensiones Generales

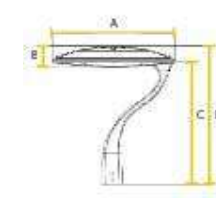

Watt	A(mm)	B(mm)	C(mm)	D(mm)
50 60 75 W	460	80	468	530

Curva Fotométrica

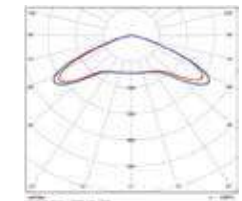

Información Técnica

CÓDIGO	POTENCIA	TENSIÓN DE OPERACIÓN	FLUJO LUMINOSO	FACTOR DE POTENCIA	EFICACIA DE LA LUMINARIA	TEMP. DE COLOR	IRC	ANG. DE APERTURA	VIDA ÚTIL *
	(W)	(V~)	(lm)		(lm/W)	(K)			(h)
P25727	50	120-277	6 750	>0.90	135	4 000	>70	120°	50 000
P25728	60	120-277	7 800	>0.90	130	4 000	>70	120°	50 000
P25729	75	120-277	9 750	>0.90	130	4 000	>70	120°	50 000

* Vida útil estimada, con mantenimiento del flujo luminoso al 70% (L70), sobre luminaria completa.

La información contenida corresponde a valores nominales registrados bajo condiciones controladas de tensión y temperatura. Imagen de referencia, Lumiance se reserva el derecho de modificar y/o cambiar este producto o sus especificaciones técnicas sin notificación previa por evolución de la tecnología LED.

LED LYRA

Características

- Luminario construido en inyección de aluminio color gris de alta resistencia y difusor de policarbonato opalino.
- Diseño vanguardista y limpio, que permite armonizar mejor con los ambientes exteriores.
- Ideal para instalaciones en parques, plazas, senderos peatonales, entre otros espacios exteriores.
- Eficacia de hasta 91 lm/W.
- Luminario punta de poste.
- Garantía de 5 años.

IP65 IK08



Dimensiones Generales

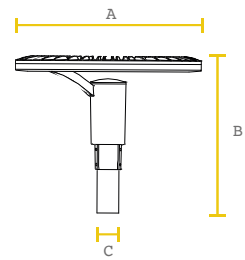

Watt	B(mm)	A(mm)	C(mm)
80 W	317	520	60

Curva Fotométrica

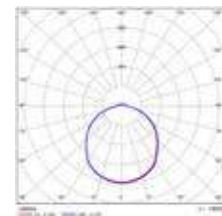

Información Técnica

CÓDIGO	POTENCIA	TENSIÓN DE OPERACIÓN	FLUJO LUMINOSO	FACTOR DE POTENCIA	EFICACIA DE LA LUMINARA	TEMP. DE COLOR	IRC	ANG. DE APERTURA	VIDA ÚTIL *
	(W)	(V~)	(lm)		(lm/W)	(K)			(h)
P504608	80	120-240	7 250	0.95	91	4 000	70	110°	50 000

* Vida útil estimada, con mantenimiento del flujo luminoso al 70% (L70), sobre luminaria completa.

La información contenida corresponde a valores nominales registrados bajo condiciones controladas de tensión y temperatura. Imagen de referencia, Lumiance se reserva el derecho de modificar y/o cambiar este producto o sus especificaciones técnicas sin notificación previa por evolución de la tecnología LED.

LED TNL LIGHT

Características

- Luminario LED para exteriores y vialidades, dedicado para aplicaciones como tuneles, pasos a desnivel o cualquier otra en donde se busque una distribución adecuada de la iluminación.
- Fabricado en aluminio rolado en frío, que integra ópticas de policarbonato de alta resistencia.
- Eficacia de hasta 120 lm/W
- Montaje con bracket para sobreponer.
- Garantía de 5 años.

IP65



ALUMBRADO PÚBLICO

Dimensiones Generales

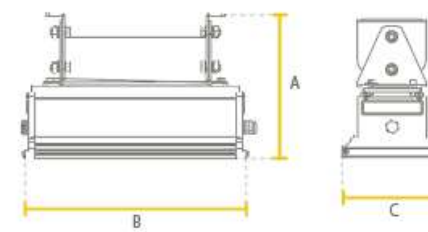

Watt	B(mm)	A(mm)	C(mm)
30 W	221	189	139
50 W	308	189	139
80 W	396	189	139
100 W	396	189	139
150 W	396	189	139

Curva Fotométrica

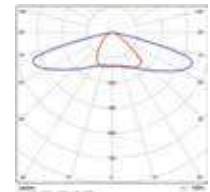

Información Técnica

CÓDIGO	POTENCIA	TENSIÓN DE OPERACIÓN	FLUJO LUMINOSO	FACTOR DE POTENCIA	EFICACIA DE LA LUMINARA	TEMP. DE COLOR	IRC	ANG. DE APERTURA	VIDA ÚTIL *
	(W)	(V~)	(lm)		(lm/W)	(K)			(h)
P25529	30	120-277	3 600	>0.95	120	5 000	70	80° x 150°	50 000
P25533	50	120-277	6 000	>0.95	120	5 000	70	80° x 150°	50 000
P25534	80	120-277	9 600	>0.95	120	5 000	70	80° x 150°	50 000
P25535	100	120-277	12 000	>0.95	120	5 000	70	80° x 150°	50 000
P25536	150	120-277	18 000	>0.95	120	5 000	70	80° x 150°	50 000

* Vida útil estimada, con mantenimiento del flujo luminoso al 70% (L70), sobre luminaria completa.

La información contenida corresponde a valores nominales registrados bajo condiciones controladas de tensión y temperatura. Imagen de referencia, Lumiance se reserva el derecho de modificar y/o cambiar este producto o sus especificaciones técnicas sin notificación previa por evolución de la tecnología LED.

Exteriores SOLARES



SOLAR INTEGRADA ECO _ _ _ 40



LED SOLAR INTEGRADA _ _ _ 41
S15 - S40



LED SOLAR INTEGRADA _ _ _ 42
S60

*Iluminación
autosustentable*

SOLAR INTEGRADA ECO



Características

- Sistema integrado de iluminación solar All in One que incluye luminaria LED, panel solar, controlador y baterías de litio.
- Cuerpo construido en ABS y policarbonato.
- Ofrece una forma conveniente y sostenible de iluminar áreas exteriores y senderos con un mínimo de inversión y mantenimiento, pues no requiere un punto eléctrico o conexión a la red de suministro de energía.
- Cuenta con perfil de atenuación programado.
- Garantía de 1 año.

IP65



Dimensiones Generales

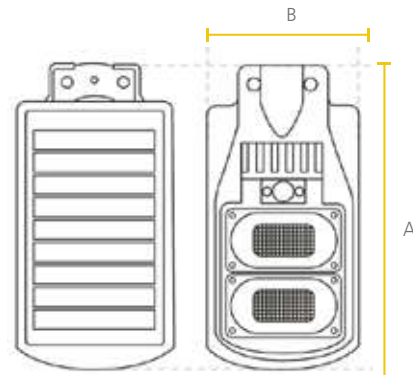

Mod.	B(mm)	A(mm)
S2	210	300
S4	205	395

Información Técnica

CÓDIGO	MODELO	TENSIÓN DE OPERACIÓN (V)	FLUJO LUMINOSO (lm)	TIEMPO DE CARGA * (h)	EFICACIA DE LA LUMINARIA (lm/W)	TEMP. DE COLOR (K)	IRC	ANG. DE APERTURA	AUTONOMÍA ** (h)
P504580	S2	32	270	8	135	6 500	>70	120°	12 - 24
P504581	S4	32	570	8	142	6 500	>70	120°	12 - 24

* Tiempo de carga estimado. Depende de las horas de radiación solar en cada lugar.
 ** Tiempo de autonomía variable de acuerdo a las condiciones de tiempo de uso y ambientales.

La información contenida corresponde a valores nominales registrados bajo condiciones controladas de tensión y temperatura. Imagen de referencia, Lumiance se reserva el derecho de modificar y/o cambiar este producto o sus especificaciones técnicas sin notificación previa por evolución de la tecnología LED.

LED SOLAR INTEGRADA S15 - S40



Características

- Sistema integrado de iluminación solar All in One que incluye luminaria LED, panel solar, controlador y baterías de litio.
- Cuerpo construido en ABS y policarbonato.
- Ofrece una forma conveniente y sostenible de iluminar áreas exteriores y senderos con un mínimo de inversión y mantenimiento, pues no requiere un punto eléctrico o conexión a la red de suministro de energía.
- Cuenta con perfil de atenuación programado, sensor de movimiento y programación por control remoto.
- Garantía de 3 años.

IP65 IK06



Dimensiones Generales

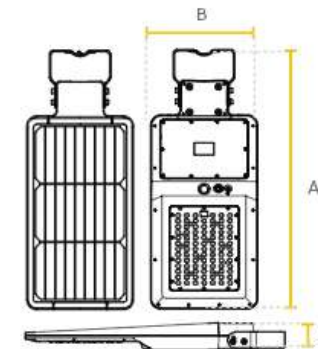

Mod.	B(mm)	A(mm)	C(mm)
S15	231	492	58
S40	289	706	73

Curva Fotométrica

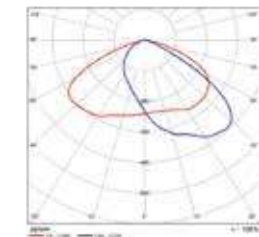

Información Técnica

CÓDIGO	MODELO	TENSIÓN DE OPERACIÓN (V)	FLUJO LUMINOSO (lm)	TIEMPO DE CARGA * (h)	EFICACIA DE LA LUMINARIA (lm/W)	TEMP. DE COLOR (K)	IRC	ANG. DE APERTURA	AUTONOMÍA ** (h)
P504582	S15	7.4	1 600	6 - 10	107	6 000	>70	140° x 70°	48 - 72
P504583	S40	9.6	4 800	6 - 10	120	6 000	>70	140° x 70°	48 - 72

* Tiempo de carga estimado. Depende de las horas de radiación solar en cada lugar.
 ** Tiempo de autonomía variable de acuerdo a las condiciones de tiempo de uso y ambientales.

La información contenida corresponde a valores nominales registrados bajo condiciones controladas de tensión y temperatura. Imagen de referencia, Lumiance se reserva el derecho de modificar y/o cambiar este producto o sus especificaciones técnicas sin notificación previa por evolución de la tecnología LED.

LED SOLAR INTEGRADA S60



Características

- Sistema integrado de iluminación solar All in One que incluye luminaria LED, panel solar, controlador y baterías de litio.
- Cuerpo construido en aluminio y policarbonato.
- Ofrece una forma conveniente y sostenible de iluminar áreas exteriores y senderos con un mínimo de inversión y mantenimiento, pues no requiere un punto eléctrico o conexión a la red de suministro de energía.
- Cuenta con perfil de atenuación programado, sensor de movimiento y programación por control remoto.
- Garantía de 3 años

IP65



SOLARES

Dimensiones Generales

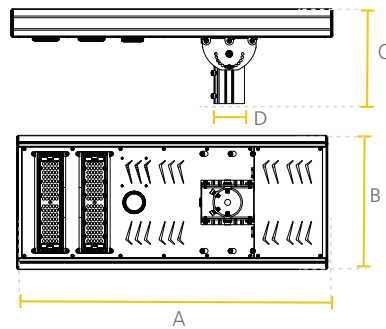

Mod.	B(mm)	A(mm)	C(mm)	D(Ø)
S60	363	842	248	72

Curva Fotométrica

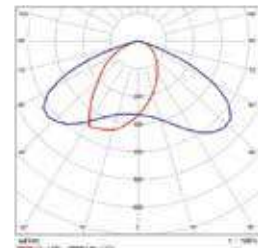

Información Técnica

CÓDIGO	MODELO	TENSIÓN DE OPERACIÓN (V)	FLUJO LUMINOSO (lm)	TIEMPO DE CARGA * (h)	EFICACIA DE LA LUMINARIA (lm/W)	TEMP. DE COLOR (K)	IRC	ANG. DE APERTURA	AUTONOMÍA ** (h)
P29702L	S60	18	9 000	5 - 6	155	6 000	>70	75° x 150°	24 - 48

* Tiempo de carga estimado. Depende de las horas de radiación solar en cada lugar.
 ** Tiempo de autonomía variable de acuerdo a las condiciones de tiempo de uso y ambientales.

La información contenida corresponde a valores nominales registrados bajo condiciones controladas de tensión y temperatura. Imagen de referencia, Lumiance se reserva el derecho de modificar y/o cambiar este producto o sus especificaciones técnicas sin notificación previa por evolución de la tecnología LED.



*Exteriores mejor
iluminados*



Fachadas y Exteriores

	JETA FLOOD	— — — 46
	JETA FLOOD	— — — 47
	JETA FLOOD HW	— — — 48
	JETA FLOOD SLIM	— — — 49
	WALLPACK SQ	— — — 50
	LED SYLFLOOD HW G2	— — — 51

JETA FLOOD

Características

- Luminario para la iluminación de fachadas, estacionamientos al aire libre, patios de maniobra, plazas y exteriores en general.
- Carcasa fabricada en aleación de aluminio fundido con acabado color negro y difusor de cristal templado.
- Diseño delgado y ligero.
- Eficacia de hasta 90 lm/W
- Montaje con bracket para sobreponer.
- Garantía de 2 años.

IP65



Curva Fotométrica

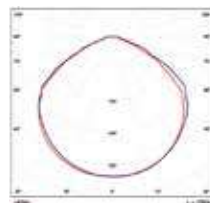

Dimensiones Generales

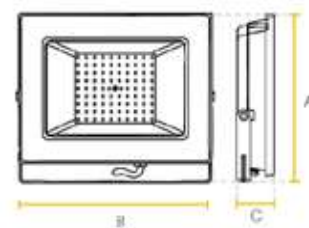

Watt	B(mm)	A(mm)	C(mm)
20W	122	112	22
30W	145	134	25
50W	190	178	25

Información Técnica

CÓDIGO	POTENCIA	TENSIÓN DE OPERACIÓN	FLUJO LUMINOSO	FACTOR DE POTENCIA	EFICACIA	TEMP. DE COLOR	IRC	ANG. DE APERTURA	VIDA ÚTIL *
	(W)	(V)	(lm)		(lm/W)	(K)			(h)
P237610	10	120 - 240	900	>0.90	90	6 500	70	110°	25 000
P23770	20	120 - 240	1 800	>0.90	90	6 500	70	110°	25 000
P23759	30	120 - 240	2 700	>0.90	90	6 500	70	110°	25 000
P23760	50	120 - 240	4 500	>0.90	90	6 500	70	110°	25 000

* Vida útil estimada, con mantenimiento del flujo luminoso al 70% (L70), sobre luminaria completa.

La información contenida corresponde a valores nominales registrados bajo condiciones controladas de tensión y temperatura. Imagen de referencia, Lumiance se reserva el derecho de modificar y/o cambiar este producto o sus especificaciones técnicas sin notificación previa por evolución de la tecnología LED.

JETA FLOOD

Características

- Luminario para la iluminación de fachadas, estacionamientos al aire libre, patios de maniobra, plazas y exteriores en general.
- Carcasa fabricada en aleación de aluminio fundido con acabado color negro y difusor de cristal templado.
- Diseño delgado y ligero.
- Eficacia de hasta 100 lm/W
- Montaje con bracket para sobreponer.
- Garantía de 2 años.

IP65



Dimensiones Generales

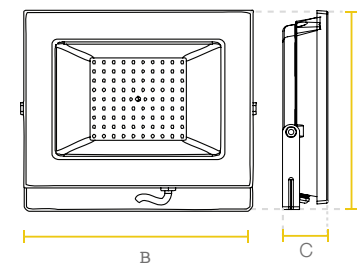

Watt	B(mm)	A(mm)	C(mm)
100W	310	257	34.5
150W	381	347	34.5
200W	381	347	34.5

Curva Fotométrica

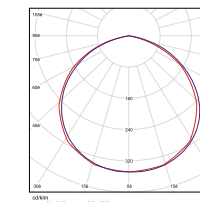

Información Técnica

CÓDIGO	POTENCIA	TENSIÓN DE OPERACIÓN	FLUJO LUMINOSO	FACTOR DE POTENCIA	EFICACIA	TEMP. DE COLOR	IRC	ANG. DE APERTURA	VIDA ÚTIL *
	(W)	(V)	(lm)		(lm/W)	(K)			(h)
P23596	100	120 - 240	10 000	0.9	100	5 000	70	120°	30 000
P23597	150	120 - 240	15 000	0.9	100	5 000	70	120°	30 000
P23598	200	120 - 240	20 000	0.9	100	5 000	70	120°	30 000

* Vida útil estimada, con mantenimiento del flujo luminoso al 70% (L70), sobre luminaria completa.

La información contenida corresponde a valores nominales registrados bajo condiciones controladas de tensión y temperatura. Imagen de referencia, Lumiance se reserva el derecho de modificar y/o cambiar este producto o sus especificaciones técnicas sin notificación previa por evolución de la tecnología LED.

JETA FLOOD HW



Características

- Luminario para iluminación de fachadas, estacionamiento al aire libre, patios de maniobra, plazas y exteriores en general.
- Carcasa fabricada en aleación de aluminio fundido con acabado color negro y gris perla con difusor de cristal templado.
- Diseño delgado y ligero.
- Eficacia de hasta 110 lm/W.
- Montaje con bracket sobrepuesto.
- Garantía de 3 años.

IP65



Dimensiones Generales

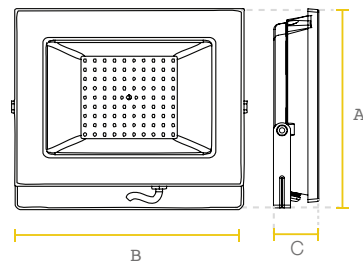

Watt	B(mm)	A(mm)	C(mm)
300W	431	332	58
400W	481	382	58
500W	481	382	58

Curva Fotométrica

Información Técnica

CÓDIGO	POTENCIA (W)	TENSIÓN DE OPERACIÓN (V)	FLUJO LUMINOSO (lm)	FACTOR DE POTENCIA	EFICACIA (lm/W)	TEMP. DE COLOR (K)	IRC	ANG. DE APERTURA	VIDA ÚTIL* (h)
P29575L	300	120 - 277	33 000	0.95	110	5 000	70	90°	30 000
P29576L	400	120 - 277	44 000	0.95	110	5 000	70	90°	30 000
P29577L	500	120 - 277	55 000	0.95	110	5 000	70	90°	30 000

* Vida útil estimada, con mantenimiento del flujo luminoso al 70% (L70), sobre luminaria completa.

La información contenida corresponde a valores nominales registrados bajo condiciones controladas de tensión y temperatura. Imagen de referencia, Lumiance se reserva el derecho de modificar y/o cambiar este producto o sus especificaciones técnicas sin notificación previa por evolución de la tecnología LED.

LED SYLFLOOD SLIM



Características

- Luminario ideal para su aplicación en plataformas petroleras, minas, puertos, aeropuertos, instalaciones deportivas, estacionamientos al aire libre, patios de maniobra y bodegas.
- Fabricado en fundición de aluminio, ópticas de policarbonato y difusor de cristal templado.
- Eficacia > 125 lm/W.
- Montaje con bracket dentado para su instalación en cualquier posición.
- Garantía de 5 años.

IP66



Dimensiones Generales

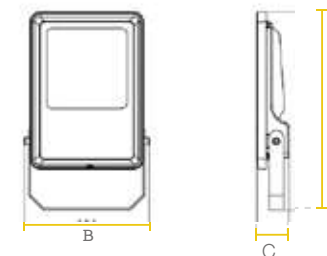

Watt	B(mm)	A(mm)	C(mm)
100W	236	325	48
150W	285	345	55
200W	320	395	78

Curva Fotométrica

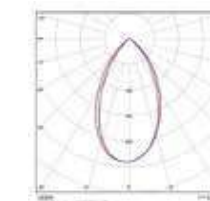

Información Técnica

CÓDIGO	POTENCIA (W)	TENSIÓN DE OPERACIÓN (V)	FLUJO LUMINOSO (lm)	FACTOR DE POTENCIA	EFICACIA (lm/W)	TEMP. DE COLOR (K)	ANG. DE APERTURA	VIDA ÚTIL* (h)
P25810L	100	120 - 277	12 500	0.95	125	5 000	60°	50 000
P25811L	150	120 - 277	18 750	0.95	125	5 000	60°	50 000
P25812L	200	120 - 277	25 000	0.95	125	5 000	60°	50 000

* Vida útil estimada, con mantenimiento del flujo luminoso al 70% (L70), sobre luminaria completa.

La información contenida corresponde a valores nominales registrados bajo condiciones controladas de tensión y temperatura. Imagen de referencia, Lumiance se reserva el derecho de modificar y/o cambiar este producto o sus especificaciones técnicas sin notificación previa por evolución de la tecnología LED.

WALLPACK SQ



Características

- Luminaria LED de uso exterior diseñada para la iluminación perimetral, de fachadas o zonas de embarque.
- Fabricada en fundición de aluminio a molde permanente en acabado color bronce con difusor de cristal de borosilicato.
- Su diseño brinda una perfecta distribución luminosa.
- Eficacia de hasta >140 lm/W.
- Montaje sobrepuesto.
- Larga vida útil que reduce costos de mantenimiento.
- Garantía de 5 años.

IP65



FACHADAS Y EXTERIORES

Dimensiones Generales

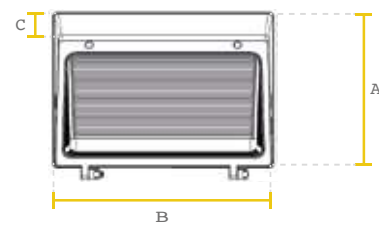

Watt	B(mm)	A(mm)	C(mm)
60W	360.5	235	189.5
100W			

Curva Fotométrica

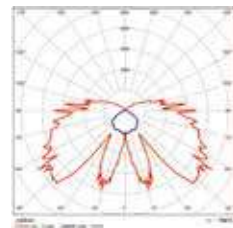

Información Técnica

CÓDIGO	POTENCIA	TENSIÓN DE OPERACIÓN	FLUJO LUMINOSO	FACTOR DE POTENCIA	EFICACIA	TEMP. DE COLOR	IRC	ANG. DE APERTURA	VIDA ÚTIL *
	(W)	(V)	(lm)		(lm/W)	(K)			(h)
P23912	60	120 - 277	8 500	>0.90	140	5 000	>80	125°	50 000
P23872	100	120 - 277	14 300	>0.90	140	5 000	>80	125°	50 000
P23913*	60	120 - 277	8 500	>0.90	140	5 000	>80	125°	50 000
P23873*	100	120 - 277	14 300	>0.90	140	5 000	>80	125°	50 000

* Con fotocontrol mini.

* Vida útil estimada, con mantenimiento del flujo luminoso al 70% (L70), sobre luminaria completa.

La información contenida corresponde a valores nominales registrados bajo condiciones controladas de tensión y temperatura. Imagen de referencia, Lumiance se reserva el derecho de modificar y/o cambiar este producto o sus especificaciones técnicas sin notificación previa por evolución de la tecnología LED.

LED SYLFLOOD HW



Características

- Luminario LED de alta potencia para aplicaciones especiales tales como super-postes, aeropuertos, aplicaciones deportivas, o áreas exteriores de gran extensión.
- Fabricado en fundición de aluminio, ópticas de PMMA (polimetilmetacrilato) y difusor de cristal templado.
- Cuenta con resistencia a las altas velocidades del viento posee un sistema de seguridad para el montaje con cables anti-caída.
- Para montaje con bracket para sobreponer.
- Garantía de 5 años.

IP66

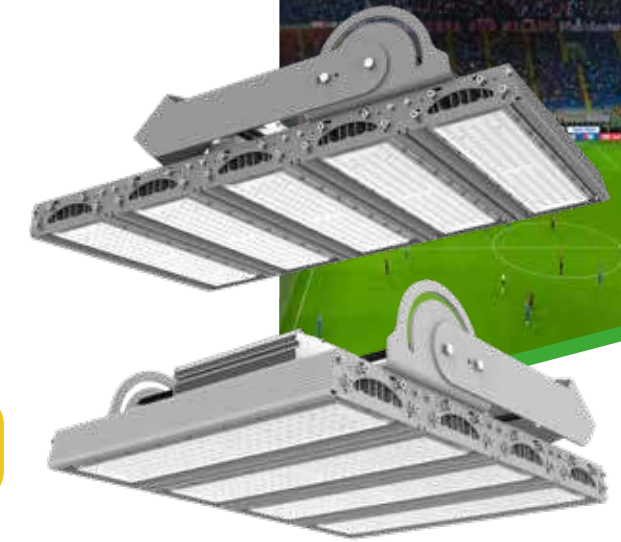

FACHADAS Y EXTERIORES

Dimensiones Generales

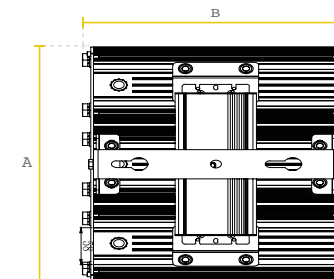

Watt	B(mm)	A(mm)
300W	163	544
400W	331	539
600W	331	539
800W	499	551
960W	499	551
1 200W	667	551
1 500W	835	551

Curva Fotométrica

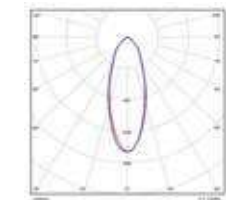

Información Técnica

CÓDIGO	POTENCIA	TENSIÓN DE OPERACIÓN	FLUJO LUMINOSO	FACTOR DE POTENCIA	EFICACIA	TEMP. DE COLOR	ANG. DE APERTURA	VIDA ÚTIL *
	(W)	(V)	(lm)		(lm/W)	(K)		(h)
P27762L	300	120 - 277	48 000	0.95	160	5 000	45°	70 000
P27763L	400	120 - 277	64 000	0.95	160	5 000	45°	70 000
P27764L	600	120 - 277	96 000	0.95	160	5 000	45°	70 000
P29655L	800	120 - 277	128 000	0.95	160	5 000	30°	70 000
P29656L	960	120 - 277	153 600	0.95	160	5 000	30°	70 000
P29657L	1 200	120 - 277	192 000	0.95	160	5 000	30°	70 000
P29658L	1 500	120 - 277	240 000	0.95	160	5 000	30°	70 000

* Vida útil estimada, con mantenimiento del flujo luminoso al 70% (L70), sobre luminaria completa.

La información contenida corresponde a valores nominales registrados bajo condiciones controladas de tensión y temperatura. Imagen de referencia, Lumiance se reserva el derecho de modificar y/o cambiar este producto o sus especificaciones técnicas sin notificación previa por evolución de la tecnología LED.

Emergencia



*Encuentra el camino
en caso de apagones*



EMERGENCIA R1 MINI _ _ _ 54



INSTANT R2 _ _ _ 55



SYLSAFE R1 _ _ _ 56



LED EMERGENCIA
SALIDA CLR _ _ _ 57



CONTROLADOR DE
EMERGENCIA SISTEMAS
LED _ _ _ 58



LED EMERGENCIA
IP65 _ _ _ 59

EMERGENCIA R1 MINI



Características

- Luminario de emergencia para uso en interiores como tiendas departamentales, centros comerciales, boutiques, bares, salas de cine.
- Fabricado en ABS color blanco con ópticas de policarbonato.
- Cuenta con botón de prueba y con una batería de 3.6V/1000mAh de NI-MH (Níquel-Hidruro Metálico).
- Alta eficacia de 100 lm/W
- Para montaje sobrepuesto.
- Respaldo de 180 min.

IP20



EMERGENCIA

Dimensiones Generales

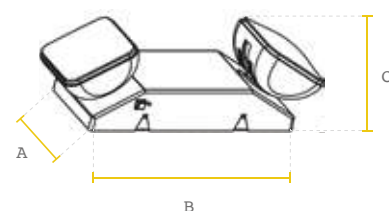

Watt	B(mm)	A (mm)	C(mm)
1.5W	349	105	89

Información Técnica

CÓDIGO	POTENCIA (W)	TENSIÓN DE OPERACIÓN (V)	FLUJO LUMINOSO (lm)	EFICACIA DE LA LUMINARIA (lm/W)	TEMP. DE COLOR (K)	IRC	ANG. DE APERTURA	VIDA ÚTIL * (ciclos)
P23822	1.5	120 - 277	150	100	6 000	>70	120°	500

* Vida útil estimada, con mantenimiento del flujo luminoso al 70% (L70), sobre luminaria completa.

La información contenida corresponde a valores nominales registrados bajo condiciones controladas de tensión y temperatura. Imagen de referencia, Lumiance se reserva el derecho de modificar y/o cambiar este producto o sus especificaciones técnicas sin notificación previa por evolución de la tecnología LED.

INSTANT R2



Características

- Luminario de emergencia para uso en interiores como tiendas departamentales, centros comerciales, boutiques, bares, salas de cine.
- Fabricado en ABS color blanco con ópticas de policarbonato.
- Cuenta con botón de prueba y con una batería de 3.6V/1000mAh de NI-MH (Níquel-Hidruro Metálico).
- Alta eficacia de 100 lm/W
- Para montaje sobrepuesto.
- Respaldo de 180 min.

IP20



EMERGENCIA

Dimensiones Generales

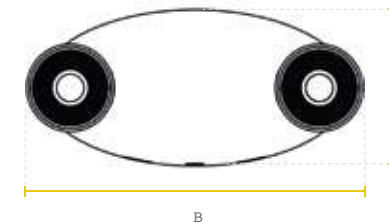

Watt	B(mm)	A(mm)	D(mm)	C(mm)
2W	216	100	200	45

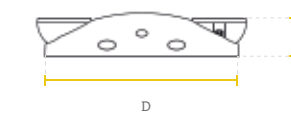

Información Técnica

CÓDIGO	POTENCIA (W)	TENSIÓN DE OPERACIÓN (V)	FLUJO LUMINOSO (lm)	EFICACIA DE LA LUMINARIA (lm/W)	TEMP. DE COLOR (K)	IRC	ANG. DE APERTURA	VIDA ÚTIL * (ciclos)
P717150	2	120 - 277	200	100	6 000	>70	120°	500

* Vida útil estimada, con mantenimiento del flujo luminoso al 70% (L70), sobre luminaria completa.

La información contenida corresponde a valores nominales registrados bajo condiciones controladas de tensión y temperatura. Imagen de referencia, Lumiance se reserva el derecho de modificar y/o cambiar este producto o sus especificaciones técnicas sin notificación previa por evolución de la tecnología LED.

SYLSAFE R1



Características

- Luminario de emergencia de uso rudo, su diseño lo convierte en una excelente opción para la iluminación de emergencia en la industria en espacios como bodegas, áreas de producción o superficies de gran tamaño.
- Fabricado en Cuerpo construido en acero y policarbonato, con dos spots dirigibles de alta salida.
- Cuenta con botón de prueba y con una batería de 3.6V/1000mAH de NI-MH (Níquel-Hidruro Metálico)
- Alta eficacia de 200 lm/W
- Para montaje sobrepuesto.
- Carga de 24 horas y de 4 a 6 horas de respaldo.

IP20



Dimensiones Generales

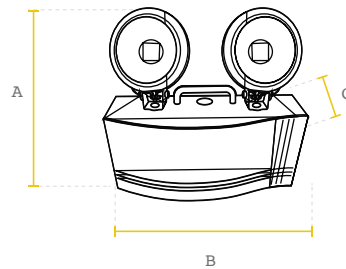

Watt	B(mm)	A(mm)	C(mm)
6.5W	309	280	103

Información Técnica

CÓDIGO	POTENCIA	TENSIÓN DE OPERACIÓN	FLUJO LUMINOSO	EFICACIA DE LA LUMINARIA	TEMP. DE COLOR	IRC	ANG. DE APERTURA	VIDA ÚTIL *
	(W)	(V)	(lm)	(lm/W)	(K)			(ciclos)
P23875	6.5	120 - 277	1 300	200	6 000	>70	120°	500

* Vida útil estimada, con mantenimiento del flujo luminoso al 70% (L70), sobre luminaria completa.

La información contenida corresponde a valores nominales registrados bajo condiciones controladas de tensión y temperatura. Imagen de referencia, Lumiance se reserva el derecho de modificar y/o cambiar este producto o sus especificaciones técnicas sin notificación previa por evolución de la tecnología LED.

LED EMERGENCIA SALIDA CLR



Características

- Luminario de emergencia para uso en interiores como tiendas departamentales, centros comerciales, boutiques, bares, salas de cine o cualquier otra en donde se desee una iluminación de señalización para salidas de emergencia.
- Cuerpo ligero de termoplástico ABS y PMMA transparente.
- Para montaje sobrepuesto o suspendido.
- Respaldo de hasta 300 min.
- Garantía de 3 años.

IP20

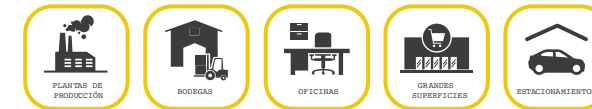

Dimensiones Generales



Watt	B(mm)	A(mm)	C(mm)
2.5 W	370	225	46.36

Información Técnica

CÓDIGO	POTENCIA	TENSIÓN DE OPERACIÓN	TIEMPO DE CARGA	TIEMPO DE DESCARGA	VIDA ÚTIL *
	(W)	(V)	(Hrs)	(min)	(ciclos)
P23824	2.5	120 - 277	24	300	500

* Vida útil estimada, con mantenimiento del flujo luminoso al 70% (L70), sobre luminaria completa.

La información contenida corresponde a valores nominales registrados bajo condiciones controladas de tensión y temperatura. Imagen de referencia, Lumiance se reserva el derecho de modificar y/o cambiar este producto o sus especificaciones técnicas sin notificación previa por evolución de la tecnología LED.

CONTROLADOR DE EMERGENCIA SISTEMAS LED



Características

- Controlador electrónico que permite adaptar un luminario común de LED a un luminario LED de emergencia autónomo.
- Su diseño permite mantener constante la potencia de alimentación permitiendo que el flujo luminoso sea constante hasta por 90 minutos.
- Gracias a su botón de prueba es posible identificar el funcionamiento del equipo simulando un corte en el suministro en cualquier momento.
- Integra una batería de larga duración que logra su carga completa en un lapso de 24 horas.

IP20



Dimensiones Generales

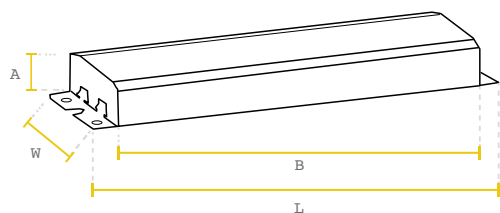

Watt	B(mm)	A(mm)	L(mm)	W(mm)
8W	310	42	340	62

Información Técnica

CÓDIGO	POTENCIA DE SALIDA (W)	TENSIÓN DE OPERACIÓN (V)	BATERÍA (V)	TENSIÓN SALIDA (VCD)	CARGA MÁXIMA (mAh)	CORRIENTE DRIVER MAX. (A)	TIEMPO DE CARGA (Hrs)	TIEMPO DE RESP. (min)
P23942	8	120 - 277	Ni-Cad 6V	3 - 60	4 000	2	24	90

* Vida útil estimada, con mantenimiento del flujo luminoso al 70% (L70), sobre luminaria completa.

La información contenida corresponde a valores nominales registrados bajo condiciones controladas de tensión y temperatura. Imagen de referencia, Lumiance se reserva el derecho de modificar y/o cambiar este producto o sus especificaciones técnicas sin notificación previa por evolución de la tecnología LED.

LED EMERGENCIA IP65



Características

- Luminario ligero, fabricado en policarbonato con difusor transparente / opalino con distribución de luz omnidireccional en 120° para una señalización de rutas de evacuación y/o salidas de emergencia en ambientes húmedos, con riesgo de salpicaduras o espacios exteriores en marquesina gracias a su IP65.
- Cuenta con botón de prueba y con indicador de carga.
- Batería de 7.2/1 500 mAh de Li-Ion (Ion de litio).
- Clasificación de seguridad II.
- Ideal para aplicaciones como estacionamientos, espacios con salpicaduras, cocinas, exteriores en marquesina o pared, estacionamientos, etc.
- Alta eficacia de hasta 200 lm/W
- Carga de 24 horas y 90 minutos de respaldo.
- Garantía de 3 años.

IP65



Dimensiones Generales

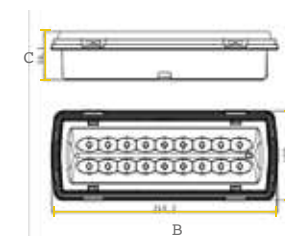

Watt	B(mm)	A(mm)	C(mm)
1.8W	269	100	54

Información Técnica

CÓDIGO	POTENCIA (W)	TENSIÓN DE OPERACIÓN (V)	FLUJO LUMINOSO (lm)	EFICACIA DE LA LUMINARA (lm/W)	TEMP. DE COLOR (K)	IRC	RANGO DE TEMPERATURA (°C)	VIDA ÚTIL * (ciclos)
P26848L	1.8	120 - 277	340	189	6 000	>0.70	0°- 40°	500

* Vida útil estimada, con mantenimiento del flujo luminoso al 70% (L70), sobre luminaria completa.

La información contenida corresponde a valores nominales registrados bajo condiciones controladas de tensión y temperatura. Imagen de referencia, Lumiance se reserva el derecho de modificar y/o cambiar este producto o sus especificaciones técnicas sin notificación previa por evolución de la tecnología LED.

EMERGENCIA

EMERGENCIA

*Entornos más
productivos*

Comercial y Residencial

	SLIM PANEL LED	— — — 62
	SLIM PANEL LED JB	— — — 63
	VIVA PANEL LED ROUND	— — — 64
	JUPITER G2 LED	— — — 65
	PANEL LED	— — — 66
	PANEL LED	— — — 67
	PANEL LED BACK LIT	— — — 68
	CLEAN ROOM LIT	— — — 69
	505 IP CLEAN ROOM	— — — 70
	106 LED	— — — 71
	ANTIVANDÁLICA LIT LED	— — — 72

SLIM PANEL LED



Características

- Luminario downlight para aplicaciones residenciales, oficinas o pequeños comercios.
- Fabricado en aluminio y difusor opalino de policarbonato.
- Diseño ultradelgado.
- Eficacia de hasta 80 lm/W
- Cuenta con clips a presión para montaje empotrado.
- Garantía de 3 años.

IP20



COMERCIAL Y RESIDENCIAL

Dimensiones Generales

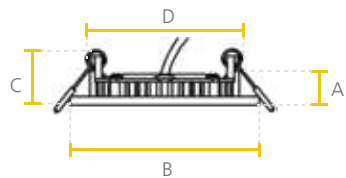

Watt	B(mm)	A(mm)	D(mm)	C(mm)
6W	117	11	105	23
9W	145	11	123	23
12W	170	11	150	23
18W	225	11	200	23

Curva Fotométrica

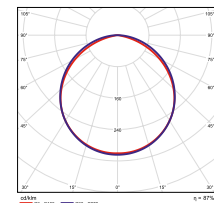

Información Técnica

CÓDIGO	POTENCIA	TENSIÓN DE OPERACIÓN	FLUJO LUMINOSO	FACTOR DE POTENCIA	EFICACIA DE LA LUMINARIA	TEMP. DE COLOR	IRC	ANG. DE APERTURA	VIDA ÚTIL *
	(W)	(V)	(lm)		(lm/W)	(K)			(h)
P024335	6	120 - 277	360	>0.5	60	6 500	>80	120°	25 000
P27462	9	120 - 277	720	>0.5	80	6 500	>80	120°	25 000
P27463	12	120 - 277	960	>0.5	80	6 500	>80	120°	25 000
P27465	12	120 - 277	960	>0.5	80	4 000	>80	120°	25 000
P27464	18	120 - 277	1 440	>0.5	80	6 500	>80	120°	25 000
P27466	18	120 - 277	1 440	>0.5	80	4 000	>80	120°	25 000

* Vida útil estimada, con mantenimiento del flujo luminoso al 70% (L70), sobre luminaria completa.

La información contenida corresponde a valores nominales registrados bajo condiciones controladas de tensión y temperatura. Imagen de referencia, Lumiance se reserva el derecho de modificar y/o cambiar este producto o sus especificaciones técnicas sin notificación previa por evolución de la tecnología LED.

SLIM PANEL JB



Características

- Luminario downlight para aplicaciones residenciales, oficinas o pequeños comercios.
- Fabricado en lamina de acero y difusor opalino de policarbonato.
- Diseño compacto que integra su driver en el luminario.
- Eficacia de hasta 89 lm/W
- Cuenta con clips a presión para montaje empotrado en plafón o bote integral de 12 x 10 cm .
- Garantía de 1 año.

IP20



COMERCIAL Y RESIDENCIAL

Dimensiones Generales

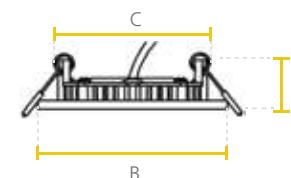

Watt	B(mm)	A(mm)	C(mm)
9W	146	25	106
12W	160	25	106

Curva Fotométrica

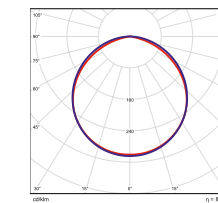

Información Técnica

CÓDIGO	POTENCIA	TENSIÓN DE OPERACIÓN	FLUJO LUMINOSO	FACTOR DE POTENCIA	EFICACIA DE LA LUMINARIA	TEMP. DE COLOR	IRC	ANG. DE APERTURA	VIDA ÚTIL *
	(W)	(V)	(lm)		(lm/W)	(K)			(h)
P23825	9	120 - 240	800	>0.5	89	6 500	>80	120°	15 000
P25442	9	120 - 240	800	>0.5	80	3 000	>80	120°	15 000
P23826	12	120 - 240	960	>0.5	80	6 500	>80	120°	15 000
P25443	12	120 - 240	960	>0.5	80	3 000	>80	120°	15 000

* Vida útil estimada, con mantenimiento del flujo luminoso al 70% (L70), sobre luminaria completa.

La información contenida corresponde a valores nominales registrados bajo condiciones controladas de tensión y temperatura. Imagen de referencia, Lumiance se reserva el derecho de modificar y/o cambiar este producto o sus especificaciones técnicas sin notificación previa por evolución de la tecnología LED.

VIVA PANELLED ROUND



Características

- Luminario downlight para aplicaciones residenciales, oficinas o pequeños comercios.
- Fabricado en aluminio y difusor opalino de policarbonato
- Diseño ligero.
- Eficacia de hasta 80 lm/W
- Para montaje sobrepuesto.
- Garantía de 3 años.

IP20



COMERCIAL Y RESIDENCIAL

Dimensiones Generales

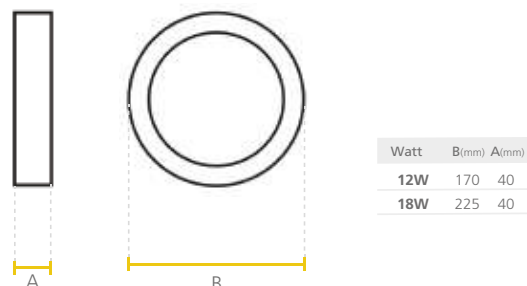

Curva Fotométrica

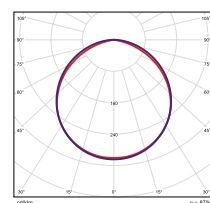

Información Técnica

CÓDIGO	POTENCIA (W)	TENSIÓN DE OPERACIÓN (V)	FLUJO LUMINOSO (lm)	FACTOR DE POTENCIA	EFICACIA DE LA LUMINARA (lm/W)	TEMP. DE COLOR (K)	IRC	ANG. DE APERTURA	VIDA ÚTIL * (h)
P27474	12	120 - 277	960	>0.6	80	6 500	>80	120°	25 000
P47477	18	120 - 277	1 440	>0.6	80	6 500	>80	120°	25 000

* Vida útil estimada, con mantenimiento del flujo luminoso al 70% (L70), sobre luminaria completa.

La información contenida corresponde a valores nominales registrados bajo condiciones controladas de tensión y temperatura. Imagen de referencia, Lumiance se reserva el derecho de modificar y/o cambiar este producto o sus especificaciones técnicas sin notificación previa por evolución de la tecnología LED.

JUPITER G2 LED



Características

- Luminario diseñado para aplicaciones como oficinas, escuelas, bibliotecas, estancias o plazas comerciales.
- Fabricado en Aluminio acabado color blanco y gris y difusor opalino de policarbonato.
- Su diseño evita el deslumbramiento.
- Eficacia de hasta 100 lm/W
- Cuenta con dos clips a presión para su montaje empotrado.
- Garantía de 3 años.

IP20



COMERCIAL Y RESIDENCIAL

Dimensiones Generales

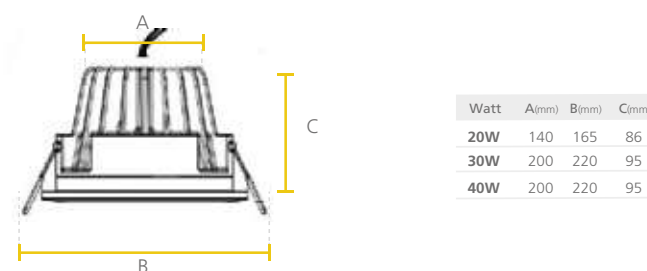

Curva Fotométrica

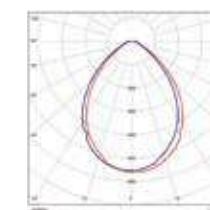

Información Técnica

CÓDIGO	POTENCIA (W)	TENSIÓN DE OPERACIÓN (V)	FLUJO LUMINOSO (lm)	FACTOR DE POTENCIA	EFICACIA DE LA LUMINARA (lm/W)	TEMP. DE COLOR (K)	IRC	ANG. DE APERTURA	VIDA ÚTIL * (h)
P23819	20	120 - 277	2 000	>0.95	100	4 000	>80	80°	30 000
P23820	30	120 - 277	3 000	>0.95	100	4 000	>80	80°	30 000
P23821	40	120 - 277	4 000	>0.95	100	4 000	>80	80°	30 000

* Vida útil estimada, con mantenimiento del flujo luminoso al 70% (L70), sobre luminaria completa.

La información contenida corresponde a valores nominales registrados bajo condiciones controladas de tensión y temperatura. Imagen de referencia, Lumiance se reserva el derecho de modificar y/o cambiar este producto o sus especificaciones técnicas sin notificación previa por evolución de la tecnología LED.

PANEL LED



Características

- Luminario diseñado para aplicaciones de interiores como oficinas, salas de juntas, bibliotecas, pasillos, entre otras.
- Fabricado en aluminio con difusor opalino de policarbonato.
- Diseño ultra delgado y ligero.
- Eficacia de hasta 80 lm/W
- Para instalación empotrada o suspendida (Kit de suspensión por separado).
- Garantía de 3 años.

IP20



Dimensiones Generales

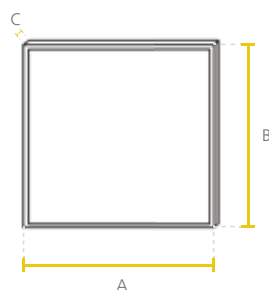

Watt	Descripción	A (mm)	B (mm)	C (mm)
40W	Panel 595x595	595	595	8
40W	Panel 1195x295	1195	295	8

Curva Fotométrica

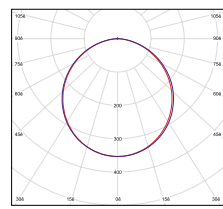

Información Técnica

CÓDIGO	DESCRIPCIÓN	POTENCIA (W)	TENSIÓN DE OPERACIÓN (V)	FLUJO LUMINOSO (lm)	FACTOR DE POTENCIA	EFICACIA DE LA LUMINARIA (lm/W)	TEMP. DE COLOR (K)	IRC	ANG. DE APERTURA	VIDA ÚTIL * (h)
P508047	PANEL LED 595x595 SQ 65K	40	120 - 277	3 200	>0.9	80	6 500	>80	120°	40 000
P508050	PANEL LED 1195x295 RC 65K	40	120 - 277	3 200	>0.9	80	6 500	>80	120°	40 000
P023212	SURFACE MOUNTED FRAME									

* Vida útil estimada, con mantenimiento del flujo luminoso al 70% (L70), sobre luminaria completa.

La información contenida corresponde a valores nominales registrados bajo condiciones controladas de tensión y temperatura. Imagen de referencia, Lumiance se reserva el derecho de modificar y/o cambiar este producto o sus especificaciones técnicas sin notificación previa por evolución de la tecnología LED.

PANEL LED



Características

- Luminario diseñado para aplicaciones de interiores como oficinas, salas de juntas, bibliotecas, pasillos, entre otras.
- Fabricado en aluminio con difusor opalino de policarbonato.
- Diseño ultra delgado y ligero.
- Eficacia de hasta 80 lm/W
- Para instalación empotrada o suspendida (Kit de suspensión por separado).
- Garantía de 3 años.

IP20



Dimensiones Generales

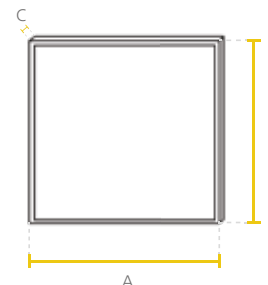

Watt	Descripción	A (mm)	B (mm)	C (mm)
40W	Panel 603x603	603	603	10
60W	Panel 603x1205	603	1205	10

Curva Fotométrica

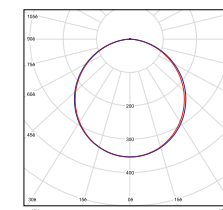

Información Técnica

CÓDIGO	DESCRIPCIÓN	POTENCIA (W)	TENSIÓN DE OPERACIÓN (V)	FLUJO LUMINOSO (lm)	FACTOR DE POTENCIA	EFICACIA DE LA LUMINARIA (lm/W)	TEMP. DE COLOR (K)	IRC	ANG. DE APERTURA	VIDA ÚTIL * (h)
P508022	PANEL LED 603x603 SQ 4K	40	120 - 277	3 200	>0.9	80	4 000	>80	120°	40 000
P508024	PANEL LED 603x603 SQ 65K	40	120 - 277	3 200	>0.9	80	6 500	>80	120°	40 000
P508026	PANEL LED 603x1205 RC 65K	60	120 - 277	4 800	>0.9	80	6 500	>80	120°	40 000

* Vida útil estimada, con mantenimiento del flujo luminoso al 70% (L70), sobre luminaria completa.

La información contenida corresponde a valores nominales registrados bajo condiciones controladas de tensión y temperatura. Imagen de referencia, Lumiance se reserva el derecho de modificar y/o cambiar este producto o sus especificaciones técnicas sin notificación previa por evolución de la tecnología LED.

PANEL LED BACK LIT

Características

- Luminario diseñado para aplicaciones de interiores como oficinas, salas de juntas, bibliotecas, pasillos, entre otras.
- Su difusor opalino distribuye uniformemente la luz, de manera que no cansa la vista.
- Sus dimensiones permiten su fácil instalación en plafones.
- Eficacia de hasta 90 lm/W.
- Garantía de 3 años.

IP20



COMERCIAL Y RESIDENCIAL

Dimensiones Generales

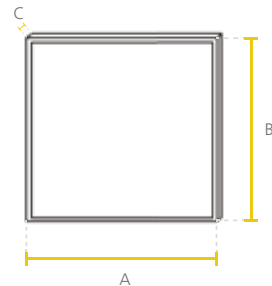

Watt	A(mm)	B(mm)	C(mm)
40W	603	603	10

Curva Fotométrica

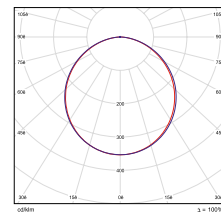

Información Técnica

CÓDIGO	DESCRIPCIÓN	POTENCIA	TENSIÓN DE OPERACIÓN	FLUJO LUMINOSO	FACTOR DE POTENCIA	EFICACIA DE LA LUMINARIA	TEMP DE COLOR	IRC	ANG. DE APERTURA	VIDA ÚTIL *
		(W)	(V)	(lm)		(lm/W)	(K)			(h)
P23255L	PANEL LED SQ 40W DL UNV BL	40	120 - 277	3 600	>0.9	90	6 500	>80	120°	30 000
P023212	SURFACE MOUNTED FRAME									

* Vida útil estimada, con mantenimiento del flujo luminoso al 70% (L70), sobre luminaria completa.

La información contenida corresponde a valores nominales registrados bajo condiciones controladas de tensión y temperatura. Imagen de referencia, Lumiance se reserva el derecho de modificar y/o cambiar este producto o sus especificaciones técnicas sin notificación previa por evolución de la tecnología LED.

CLEAN ROOM LIT

Características

- Luminario que brinda protección ante entrada de partículas de polvo y líquidos.
- Para uso en lugares donde se tengan restricciones en la cantidad de partículas, según norma ISO 14644. Aplicable para ISO Class 6, ISO Class 7, ISO Class 8.
- Fabricado en lamina de acero color blanco y difusor opalino de policarbonato.
- Su diseño evita el deslumbramiento.
- Eficacia de hasta 100 lm/W
- Para montaje empotrado.
- Garantía de 3 años.

IP65



Make to Order

COMERCIAL Y RESIDENCIAL

Dimensiones Generales

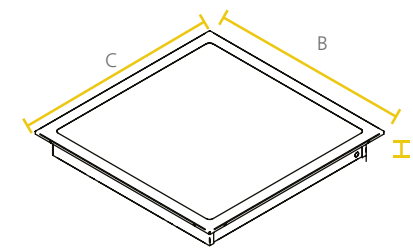

Watt	B(mm)	A(mm)	C(mm)
40W	603	50	603
70W	603	50	1220

Curva Fotométrica

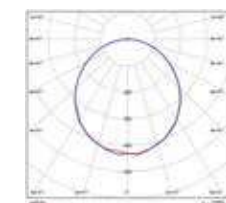

Información Técnica

CÓDIGO	POTENCIA	TENSIÓN DE OPERACIÓN	FLUJO LUMINOSO	FACTOR DE POTENCIA	EFICACIA DE LA LUMINARIA	TEMP DE COLOR	IRC	ANG. DE APERTURA	VIDA ÚTIL *
	(W)	(V)	(lm)		(lm/W)	(K)			(h)
P25568	40	120 - 277	4 000	>0.95	100	6 500	80	120°	50 000
P25582	70	120 - 277	6 300	>0.95	90	6 500	80	120°	50 000

* Vida útil estimada, con mantenimiento del flujo luminoso al 70% (L70), sobre luminaria completa.

La información contenida corresponde a valores nominales registrados bajo condiciones controladas de tensión y temperatura. Imagen de referencia, Lumiance se reserva el derecho de modificar y/o cambiar este producto o sus especificaciones técnicas sin notificación previa por evolución de la tecnología LED.

505 IP CLEAN ROOM



Make to Order

Características

- Luminario que brinda protección ante entrada de partículas de polvo y líquidos.
- Para uso en lugares donde se tengan restricciones en la cantidad de partículas, según norma ISO 14644., Aplicable para ISO Class 6, ISO Class 7, ISO Class 8.
- Fabricado en lamina de acero color blanco y difusor opalino de policarbonato.
- Su diseño evita el deslumbramiento.
- Eficacia de hasta 121 lm/W
- Cuenta con dos clips a presión para su montaje empotrado.
- Garantía de 5 años.

IP65



Dimensiones Generales

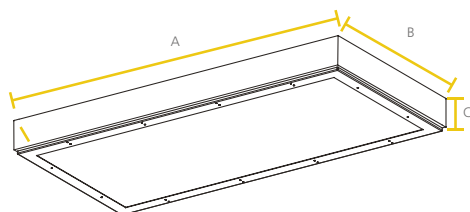

Watt	B(mm)	A(mm)	C(mm)
50W	604	609	115
70W	604	1220	115

Curva Fotométrica

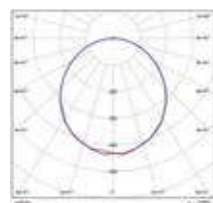

Información Técnica

CÓDIGO	POTENCIA	TENSIÓN DE OPERACIÓN	FLUJO LUMINOSO	FACTOR DE POTENCIA	EFICACIA DE LA LUMINARIA	TEMP. DE COLOR	IRC	ANG. DE APERTURA	VIDA ÚTIL *
	(W)	(V)	(lm)		(lm/W)	(K)			(h)
P08778	50	120 - 277	6 000	>0.95	120	5 000	80	120°	50 000
P08779	70	120 - 277	8 500	>0.95	121	5 000	80	120°	50 000

* Vida útil estimada, con mantenimiento del flujo luminoso al 70% (L70), sobre luminaria completa.

La información contenida corresponde a valores nominales registrados bajo condiciones controladas de tensión y temperatura. Imagen de referencia, Lumiance se reserva el derecho de modificar y/o cambiar este producto o sus especificaciones técnicas sin notificación previa por evolución de la tecnología LED.

106 LED



Make to Order

Características

- Luminaria bi-direccional perfecta para su uso en cabeceras de camas hospitalarias.
- Fabricada de lamina de acero y difusor opalino, gracias a su diseño puede aportar distribución de luz directa o indirecta de manera eficiente.
- Eficacia de hasta 120 lm/W.
- Para montaje sobre puesto en pared .
- Garantía de 5 años.

IP20



Dimensiones Generales

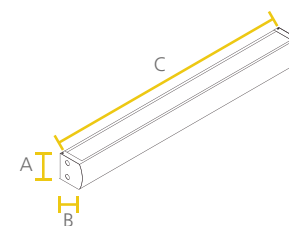

Watt	B(mm)	A(mm)	C(mm)
30W	103	100	600
50W	103	100	1003

Curva Fotométrica

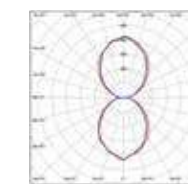

Información Técnica

CÓDIGO	POTENCIA	TENSIÓN DE OPERACIÓN	FLUJO LUMINOSO	FACTOR DE POTENCIA	EFICACIA DE LA LUMINARIA	TEMP. DE COLOR	IRC	ANG. DE APERTURA	VIDA ÚTIL *
	(W)	(V)	(lm)		(lm/W)	(K)			(h)
P06233	30	120 - 277	3 500	>0.9	117	6 500	>80	120°	50 000
P06247	50	120 - 277	6 000	>0.9	120	6 500	>80	120°	50 000

* Vida útil estimada, con mantenimiento del flujo luminoso al 70% (L70), sobre luminaria completa.

La información contenida corresponde a valores nominales registrados bajo condiciones controladas de tensión y temperatura. Imagen de referencia, Lumiance se reserva el derecho de modificar y/o cambiar este producto o sus especificaciones técnicas sin notificación previa por evolución de la tecnología LED.

ANTIVANDÁLICA LIT LED



Make to Order



Características

- Luminario para instalaciones especiales, conflictivas y de exposición a impactos.
- Cuenta con certificación IK10++.
- Con refuerzos mecánicos en todo su chasis, difusor de policarbonato con grosor de 3mm de espesor y tornillos de seguridad tipo Torx con herramienta especial para abrir incluida.
- Eficacia de hasta 86 lm/W.
- Garantía de 3 años.

IP20



COMERCIAL Y RESIDENCIAL

Dimensiones Generales

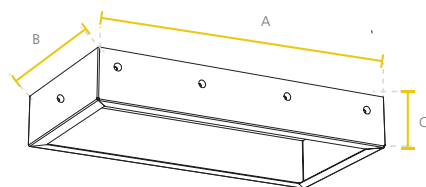

Watt	B(mm)	A(mm)	C(mm)
35W	270	660	80
70W	270	1232	80

Curva Fotométrica

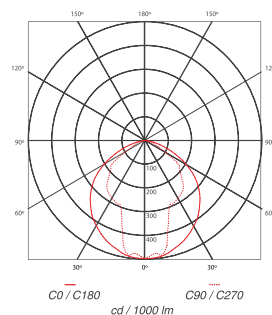

Información Técnica

CÓDIGO	POTENCIA (W)	TENSIÓN DE OPERACIÓN (V)	FLUJO LUMINOSO (lm)	FACTOR DE POTENCIA	EFICACIA DE LA LUMINARIA (lm/W)	TEMP. DE COLOR (K)	IRC	ANG. DE APERTURA	VIDA ÚTIL* (h)
P06227	35	120 - 240	3 000	>0.90	86	6 500	80	Difuso	25 000
P06228	70	120 - 240	5 950	>0.90	85	6 500	80	Difuso	25 000

* Vida útil estimada, con mantenimiento del flujo luminoso al 70% (L70), sobre luminaria completa.

La información contenida corresponde a valores nominales registrados bajo condiciones controladas de tensión y temperatura. Imagen de referencia, Lumiance se reserva el derecho de modificar y/o cambiar este producto o sus especificaciones técnicas sin notificación previa por evolución de la tecnología LED.

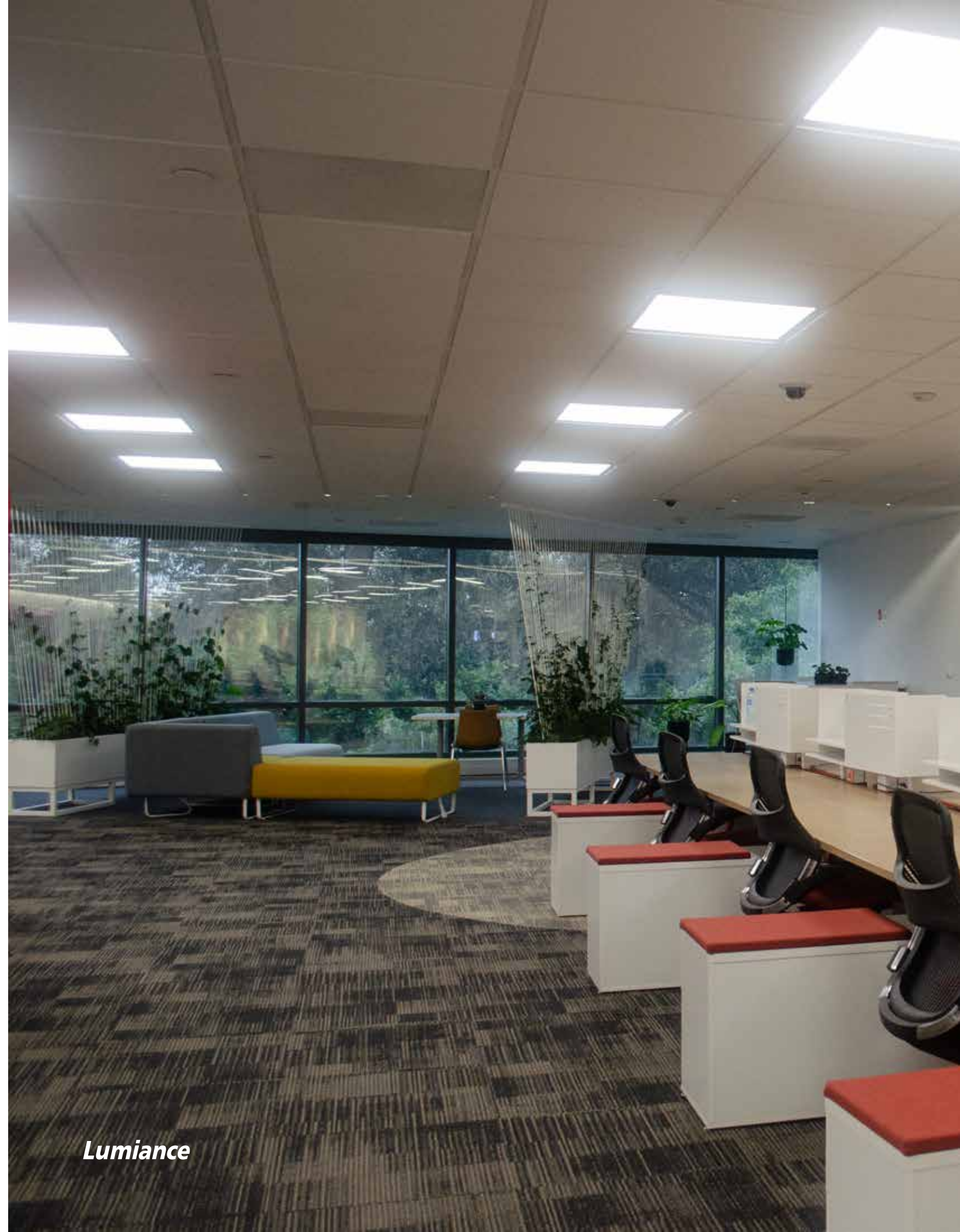

Lámparas



LED ECO A60 --- 76



ToLEDo --- 77



TOP LED HO --- 78



TOLEDO HIGH WATTAGE --- 79



LED ECO GU10 & GU5.3 --- 80



TOP TUBE --- 81



RETRO TUBE T8 --- 82



ECO TUBE --- 83

Iluminando tu vida

LED ECO A 60

Características

- Lámpara LED para iluminación residencial de interiores, teniendo un alto rendimiento y una calidad excepcional.
- Ahorra hasta el 84% de energía comparado con lámparas incandescentes.
- Cuerpo con acabado opalino.
- Tecnología de chip LED SMD.
- Distribución omnidireccional.
- Reemplazo de lámparas incandescentes de 40, 60 y 75W.
- Garantía de 3 años.



Dimensiones Generales

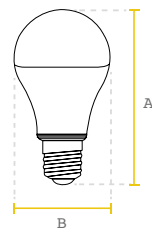

Watt	B(mm)	A(mm)
9W	60	108
12W	60	116
15W	60	116

Ángulo de Apertura

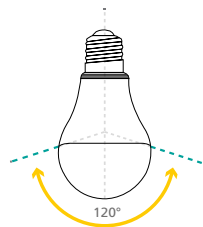

Información Técnica

CÓDIGO	POTENCIA	TENSIÓN DE OPERACIÓN	FLUJO LUMINOSO	FACTOR DE POTENCIA	EFICACIA	TEMP. DE COLOR	IRC	ANG. DE APERTURA	VIDA ÚTIL *
	(W)	(V)	(lm)		(lm/W)	(K)			(h)
P27032	9	100 - 240	720	>0.6	80	3 000	>80	120°	15 000
P27031	9	100 - 240	720	>0.6	80	6 500	>80	120°	15 000
P27033	12	100 - 240	960	>0.6	80	6 500	>80	120°	15 000
P27034	12	100 - 240	960	>0.6	80	3 000	>80	120°	15 000
P27634L	15	100 - 240	1 200	>0.6	80	6 500	>80	120°	15 000

* Vida útil estimada, con mantenimiento del flujo luminoso al 70% (L70), sobre luminaria completa.

La información contenida corresponde a valores nominales registrados bajo condiciones controladas de tensión y temperatura. Imagen de referencia, Lumiance se reserva el derecho de modificar y/o cambiar este producto o sus especificaciones técnicas sin notificación previa por evolución de la tecnología LED.

ToLEDo

Características

- Enfocado en la iluminación residencial de interiores, teniendo un alto rendimiento.
- Ahorra hasta el 84% de energía comparado con lámparas incandescentes.
- Diseño ligero pero resistente.
- Distribución omnidireccional uniforme.
- Gran desempeño lumínico, mayor a 85 lm/W.
- Difusor de policarbonato opalino.
- Garantía de 3 años.



Dimensiones Generales

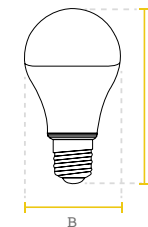

Watt	B(mm)	A(mm)
9W	60	108
12W	60	120
15W	60	120

Ángulo de Apertura

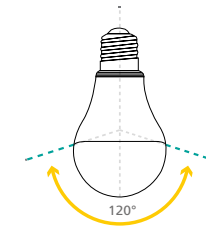

Información Técnica

CÓDIGO	POTENCIA	TENSIÓN DE OPERACIÓN	FLUJO LUMINOSO	FACTOR DE POTENCIA	EFICACIA	TEMP. DE COLOR	IRC	ANG. DE APERTURA	VIDA ÚTIL *
	(W)	(V)	(lm)		(lm/W)	(K)			(h)
P29362L	9	120	765	>0.6	85	6 500	>80	120°	15 000
P29666L	9	120	765	>0.6	85	3 000	>80	120°	15 000
P23176L	12	120	1 020	>0.6	85	6 500	>80	120°	15 000
P29667L	12	120	1 020	>0.6	85	3 000	>80	120°	15 000
P29659L	15	120	1 280	>0.6	85	6 500	>80	120°	15 000

* Vida útil estimada, con mantenimiento del flujo luminoso al 70% (L70), sobre luminaria completa.

La información contenida corresponde a valores nominales registrados bajo condiciones controladas de tensión y temperatura. Imagen de referencia, Lumiance se reserva el derecho de modificar y/o cambiar este producto o sus especificaciones técnicas sin notificación previa por evolución de la tecnología LED.

TOP LED HO

Características

- Lámpara LED de alta potencia y alto flujo, su tecnología y diseño brinda una distribución uniforme de luz.
- Gracias a su difusor opalino, que brinda una excelente distribución luminosa
- Con un diseño robusto que busca asegurar la adecuada gestión térmica.
- La mejor alternativa para soluciones de iluminación en almacenes, bodegas, entre otras aplicaciones.
- Tecnología de chip LED SMD.
- Distribución omnidireccional.
- Garantía de 3 años.



Dimensiones Generales

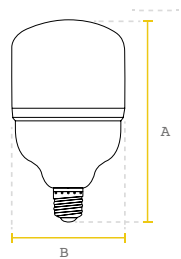

Watt	B(mm)	A(mm)
20W	80	145
30W	100	175
40W	118	200
50W	138	238

Ángulo de Apertura

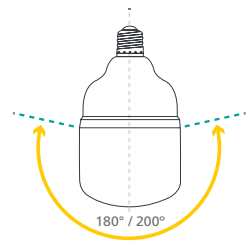

Información Técnica

CÓDIGO	POTENCIA	BULBO	TENSIÓN DE OPERACIÓN	FLUJO LUMINOSO	FACTOR DE POTENCIA	EFICACIA	TEMP. DE COLOR	IRC	ANG. DE APERTURA	VIDA ÚTIL *
	(W)		(V)	(lm)		(lm/W)	(K)			(h)
P202130	20	T 80	100 - 240	1 600	>0.7	80	6 500	>80	200°	15 000
P202131	30	T 100	100 - 240	2 400	>0.7	80	6 500	>80	200°	15 000
P202132	40	T 118	100 - 240	3 200	>0.7	80	6 500	>80	200°	15 000
P202133	50	T 140	100 - 240	4 000	>0.7	80	6 500	>80	200°	15 000

* Vida útil estimada, con mantenimiento del flujo luminoso al 70% (L70), sobre luminaria completa.

La información contenida corresponde a valores nominales registrados bajo condiciones controladas de tensión y temperatura. Imagen de referencia, Lumiance se reserva el derecho de modificar y/o cambiar este producto o sus especificaciones técnicas sin notificación previa por evolución de la tecnología LED.

TOLEDO HIGH WATTAGE

Características

- Excelente solución en sistemas de iluminación LED, totalmente diseñada para el retrofit (reemplazo) de lámparas fluorescentes compactas de alta potencia.
- Cuenta con una excelente óptica integrada en un difusor opalino que le permite mantener la uniformidad total en la emisión de luz.
- Cuenta con 5 modelos ideales para el reemplazo de 32W, 45W, 65W, 85W, 120W y 200W en lámparas fluorescentes compactas autobalastadas.
- Su cuerpo robusto y con excelente diseño le permite mantener una excelente disipación, lo que asegura su durabilidad.
- Garantía de 3 años.

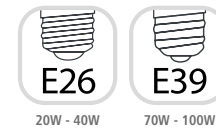

Dimensiones Generales

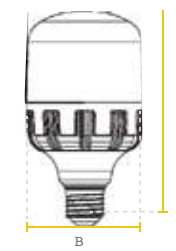

Watt	B(mm)	A(mm)
20W	80	150
30W	100	175
40W	120	210
70W	140	250
100W	140	266

Ángulo de Apertura

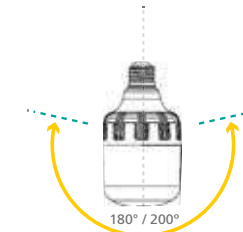

Información Técnica

CÓDIGO	POTENCIA	BULBO	TENSIÓN DE OPERACIÓN	FLUJO LUMINOSO	FACTOR DE POTENCIA	EFICACIA	TEMP. DE COLOR	IRC	ANG. DE APERTURA	VIDA ÚTIL *
	(W)		(V)	(lm)		(lm/W)	(K)			(h)
P507076	20	T 80	100 - 277	1 600	>0.6	80	6 500	>80	200°	15 000
P507077	30	T 100	100 - 277	2 400	>0.6	80	6 500	>80	200°	15 000
P507078	40	T 118	100 - 277	3 200	>0.6	80	6 500	>80	200°	15 000
P507080	70	T 140	100 - 277	6 300	>0.9	90	6 500	>80	200°	25 000
P507081	100	T 140	100 - 277	9 000	>0.9	90	6 500	>80	200°	25 000

* Vida útil estimada, con mantenimiento del flujo luminoso al 70% (L70), sobre luminaria completa.

La información contenida corresponde a valores nominales registrados bajo condiciones controladas de tensión y temperatura. Imagen de referencia, Lumiance se reserva el derecho de modificar y/o cambiar este producto o sus especificaciones técnicas sin notificación previa por evolución de la tecnología LED.

LED ECO GU10 & GU5.3



Características

- Con un diseño novedoso y su difusor opalino, nos proporcionan una excelente distribución de luz para generar ambientes de confort y resaltar de manera puntual todos los detalles.
- Bajo consumo, ahorra hasta el 80% de energía comparado con halógenas.
- Tecnología de chip LED SMD.
- Presenta una gran ventaja al contar con un driver integrado multivoltaje, el cual le asegura una protección adicional a la lámpara.
- Garantía de 3 años.

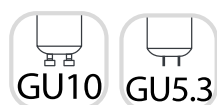

Dimensiones Generales

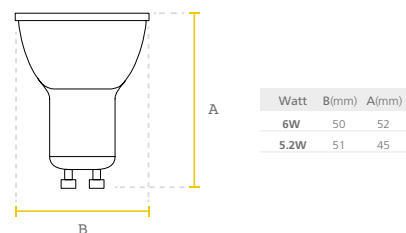

Ángulo de Apertura

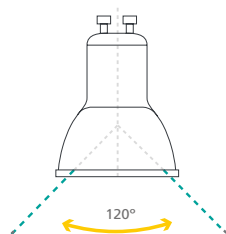

Información Técnica

CÓDIGO	POTENCIA (W)	BASE	TENSIÓN DE OPERACIÓN (V)	FLUJO LUMINOSO (lm)	FACTOR DE POTENCIA	EFICACIA (lm/W)	TEMP. DE COLOR (K)	IRC	ANG. DE APERTURA	VIDA ÚTIL* (h)
P27046	6	GU10	100 - 240	480	>0.5	80	6 500	>80	120°	25 000
P27048	5.2	GU5.3	100 - 240	400	>0.5	77	6 500	>80	120°	25 000

* Vida útil estimada, con mantenimiento del flujo luminoso al 70% (L70), sobre luminaria completa.

La información contenida corresponde a valores nominales registrados bajo condiciones controladas de tensión y temperatura. Imagen de referencia, Lumiance se reserva el derecho de modificar y/o cambiar este producto o sus especificaciones técnicas sin notificación previa por evolución de la tecnología LED.

TOP TUBE



Características

- Construido en un cuerpo de cristal transparente y conexión a un solo lado, el cual se convierte en la solución de reemplazos de tubos fluorescentes de 32 W.
- Ideal para luminarios en aplicaciones comerciales, industriales, oficinas, hospitales centros comerciales o escolares, ya que cuenta con una distribución de luz de más de 160°, más de 40% de ahorro de energía en el remplazo de lámparas.
- Eficacia de hasta 89 lm/W
- Diseño de tubo tradicional.
- Tecnología de chip LED SMD en el tubo.
- Garantía de 3 años.

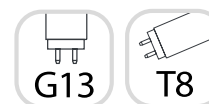

Dimensiones Generales

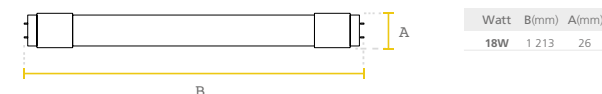

Ángulo de Apertura

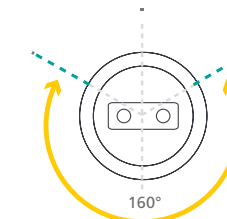

Información Técnica

CÓDIGO	POTENCIA (W)	TENSIÓN DE OPERACIÓN (V)	FLUJO LUMINOSO (lm)	FACTOR DE POTENCIA	EFICACIA (lm/W)	TEMP. DE COLOR (K)	IRC	ANG. DE APERTURA	VIDA ÚTIL* (h)
P202120**	18	100 - 240	1 600	>0.6	89	6 500	>80	160°	25 000
P27049	18	100 - 240	1 600	>0.6	89	6 500	>80	160°	25 000
P23593	18	100 - 240	1 600	>0.6	89	4 000	>80	160°	25 000
* P202140	18	100 - 240	1 600	>0.6	89	6 500	>80	160°	25 000

** Claro

* 2 Conexiones

* Vida útil estimada, con mantenimiento del flujo luminoso al 70% (L70), sobre luminaria completa.

La información contenida corresponde a valores nominales registrados bajo condiciones controladas de tensión y temperatura. Imagen de referencia, Lumiance se reserva el derecho de modificar y/o cambiar este producto o sus especificaciones técnicas sin notificación previa por evolución de la tecnología LED.

ECO TUBE



Características

- Eco Tube LED T8, es la nueva generación de tubos de LED, que debido a sus características y calidad, es altamente recomendable.
- Diseño de tubo tradicional. Su difusor opalino brinda grandes beneficios en la distribución de la luz.
- La versatilidad de Eco Tube T8 integra un driver electrónico dentro del mismo tubo facilitando la instalación y maximizando ahorros en costos de mantenimiento frente a sistemas fluorescentes tradicionales.
- Cuerpo con acabado opalizado.
- Tecnología de chip LED SMD y driver integrado en el tubo.
- Garantía de 3 años.

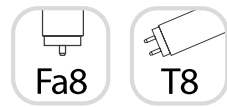

Dimensiones Generales

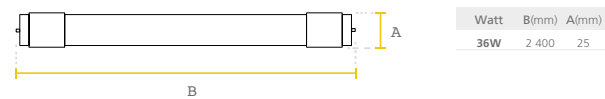

Ángulo de Apertura

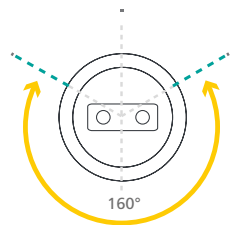

Información Técnica

CÓDIGO	POTENCIA	BULBO	BASE	TENSIÓN DE OPERACIÓN	FLUJO LUMINOSO	FACTOR DE POTENCIA	EFICACIA	TEMP. DE COLOR	IRC	ANG. DE APERTURA	VIDA ÚTIL *
	(W)			(V)	(lm)		(lm/W)	(K)			(h)
P501025	36	T8	Fa8	100 - 277	3 600	>0.95	100	6 500	>80	160°	30 000
P501027**	36	T8	Fa8	100 - 277	3 600	>0.95	100	6 500	>80	160°	30 000

** Claro.

* Vida útil estimada, con mantenimiento del flujo luminoso al 70% (L70), sobre luminaria completa.

La información contenida corresponde a valores nominales registrados bajo condiciones controladas de tensión y temperatura. Imagen de referencia, Lumiance se reserva el derecho de modificar y/o cambiar este producto o sus especificaciones técnicas sin notificación previa por evolución de la tecnología LED.

RETRO TUBE T8



Características

- Retro Tube LED en cristal, integra una óptica diseñada especialmente para una distribución de la luz de hasta 330°.
- La mejor opción para ahorrar energía en iluminación general.
- Ahorra hasta el 45% de energía comparado con tubos fluorescentes.
- Diseño de tubo tradicional con cuerpo opalizado.
- Tecnología de chip LED SMD y driver integrado en el tubo.
- Su fácil instalación en una sola base, hace de Retro Tube una excelente solución para aplicaciones: comerciales, industriales, escuelas, entre otras.
- Eficacia de hasta 100 lm/W
- Garantía de 3 años.

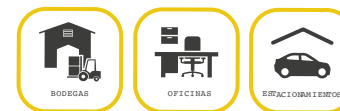
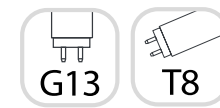

Dimensiones Generales

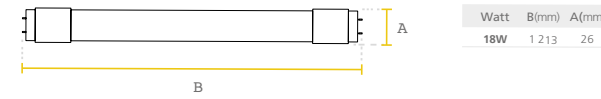

Ángulo de Apertura

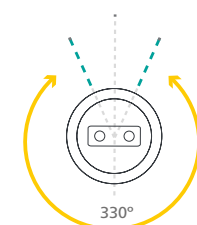

Información Técnica

CÓDIGO	POTENCIA	BULBO	BASE	TENSIÓN DE OPERACIÓN	FLUJO LUMINOSO	FACTOR DE POTENCIA	EFICACIA	TEMP. DE COLOR	IRC	ANG. DE APERTURA	VIDA ÚTIL *
	(W)			(V)	(lm)		(lm/W)	(K)			(h)
P501017	18	T8	G13	100 - 277	1 800	>0.95	100	6 500	>80	330°	30 000

* Vida útil estimada, con mantenimiento del flujo luminoso al 70% (L70), sobre luminaria completa.

La información contenida corresponde a valores nominales registrados bajo condiciones controladas de tensión y temperatura. Imagen de referencia, Lumiance se reserva el derecho de modificar y/o cambiar este producto o sus especificaciones técnicas sin notificación previa por evolución de la tecnología LED.

Contáctanos

Lumiance

WWW.LUMIANCE.MX

WWW.SYLVANIA-LATAM.COM

MÉXICO: Feilo México. Av. José López Portillo No.6 Bdga.2 Nave1
Col. Villas de San Francisco Chilpan, Tultitlán de Mariano Escobedo
Edo. de México C.P. 54945 • T +52 (55) 46 27 55 00

OFICINAS CENTRALES •Global – Feilo Sylvania•
Budapest, Hungría•T. +36 1 880 5900

COLOMBIA / PERÚ / VENEZUELA: Feilo Sylvania Colombia •
T +571 7825200 • servicioalcliente.co@feilosylvania.com

COSTA RICA / CARIBE / HONDURAS: Feilo Sylvania Costa Rica •
T +506 2210-7600 • servicioalcliente.cr@feilosylvania.com

ECUADOR: Sylvania Ecuador •
T +593 2 281 0773 • info.ec@feilosylvania.com

EL SALVADOR: Feilo Sylvania El Salvador •
PBX: +503 2239-2239 • info.sv@feilosylvania.com

GUATEMALA: Feilo Sylvania Guatemala •
PBX +502 2313-5300 • info.gt@feilosylvania.com

NICARAGUA: Feilo Sylvania Nicaragua •
T +505 2278-6445 • info.ni@feilosylvania.com

PANAMÁ: Feilo Sylvania Panamá S.A. •
T +507 360-3100 • info.pa@feilosylvania.com

REPÚBLICA DOMINICANA: Feilo Sylvania República Dominicana •
T +1 (809) 676 3030

Lumiance



Aunque se han realizado todos los esfuerzos para garantizar la precisión en la compilación de los detalles técnicos de esta publicación, las especificaciones y los datos de rendimiento cambian constantemente. Por lo tanto, los detalles actuales deben consultarse con Feilo Sylvania Europe Limited.

Copyright Feilo Europe Limited

www.lumiance.mx

www.sylvania-latam.com

A Feilo Company

